

PREISLISTE

SKOBERNE ABGASTECHNIK



ÜBER UNS

Unser Familienunternehmen wurde im Jahr 1987 von Willi Skoberne gegründet und hat sich auf die Entwicklung und Produktion von hochwertigen Abgas-, Schornstein- und Schachtsystemen spezialisiert. Mit anfänglich nur zwei Mitarbeitern hat der Gründer mit Innovationsgeist, Fleiß und felsenfester Überzeugungskraft seine Vision in die Realität umgesetzt und das Unternehmen gemeinsam mit Tochter Heike Skoberne und Schwiegersohn Sven Schuchmann zu einem namhaften Hersteller aufgebaut. Heute sind wir stolz darauf, zu den führenden Produzenten der Branche zu gehören.

UNTERNEHMENSPHILOSOPHIE

Oberste Priorität haben bei uns die Sicherheit der Endverbraucher unserer Produkte sowie die vertrauensvolle Kooperation mit unseren Geschäftspartnern. Ein starkes Qualitätsbewusstsein, fundiertes Fachwissen und ein zuverlässiges Kundenmanagement sind zentrale Elemente unserer Unternehmensphilosophie. Diese Elemente manifestieren sich in unserem Denken und Handeln und prägen unsere Arbeitsweise sowie die Zusammenarbeit und den Teamgeist in allen Bereichen unseres mittelständischen Unternehmens.

SERVICE

Bei uns wird SERVICE großgeschrieben. Unser qualifiziertes Team zeichnet sich durch tiefgehendes Fach- und Produktwissen aus. Wir legen großen Wert darauf, die Anforderungen unserer Kunden und Partner zu verstehen und zusammen individuelle, maßgeschneiderte Lösungen zu finden. In all unseren Aufgaben, Abläufen und Gesprächen begegnen wir unseren Kunden mit Transparenz, Offenheit und Respekt. Unser Vertriebsteam bietet eine schnelle Abwicklung, klare Kommunikation und Skoberne-Qualität mit kompetenter Beratung.



Wir setzen auf
**Qualität, Innovationen
und individuelle Lösungen**

Technische Änderungen und Irrtümer vorbehalten.

SYSTEMABGASLEITUNG

Einwandige, starre, flexible und konzentrische Abgasleitungen

- Hergestellt aus PP-Kunststoff (Polypropylen)
 - Zuluftrohre aus Metall (weiß, pulverbeschichtet).
 - Langlebig und resistent gegen saure Kondensate, Korrosion und Temperaturschwankungen.
 - Außenwand-Abgassystem PP/VA für Einfach- oder Mehrfachbelegung.
 - Für Öl- und Gasfeuerstätten (Abgastemperatur bis 120 °C).
 - Für Öl- und Gasfeuerstätten mit Wärmetauscher (Abgastemperatur bis 120 °C).
 - Für Blockheizkraftwerke bis 5000 Pa Förderdruck (Abgastemperatur bis 120 °C) sowie Gas-Wärmepumpen und Brennstoffzellen.
- Die Systeme sind durchgängig für die Druckprüfklassen (P1 / H1) geprüft und nach DIN EN 14471 zugelassen

BRENNWERT-SCHORNSTEIN LA30

SKOBIFIXnano – SKOBIFIXxs (für den Einsatz im Gebäude)

SKOBIFIX – WDVS (für den Einsatz in der Fassadendämmung)

- Aus speziellem Geopolymer-Schaum.
- Für Öl- und Gasbrennwerttechnik (Abgastemperatur bis 120 °C).
- Für Ein- und Zweifamilienhäuser geeignet.
- Das Universalsystem bietet für den Leistungsbereich bis ca. 19 kW Leistung (SKOBIFIXnano@ 30) bzw. bis ca. 35 kW (SKOBIFIXxs@ 30) Planungssicherheit.
- Feuerwiderstandsdauer 30 Minuten.

BRENNWERT-SCHORNSTEIN LA90

PORIFIX

UNIFIX

- Schachtformsteine aus dampfgehärtetem Porenbeton.
- Für Öl- und Gasbrennwerttechnik (Abgastemperatur bis 120 °C).
- Für Ein- und Mehrfamilienhäuser geeignet.
- Das Universalsystem bietet für den Leistungsbereich bis ca. 35 kW (PORIFIX) bzw. bis 65 kW (UNIFIX) Planungssicherheit.
- Feuerwiderstandsdauer 90 Minuten.

MONTAGE-SCHORNSTEIN LA90

UNIFIX

- Schachtformsteine aus dampfgehärteten Porenbeton.
- Für Öl, Gas- und Festbrennstoffe.
- Einsatz von Kaskadenanlagen oder Mehrfachbelegung (bis T120).
- Einsatz von Brennwerttechnik (bis T 160) oder Festbrennstofftechnik (bis T 400).
- Feuerwiderstandsdauer 90 Minuten.

Die Skoberne Schachtsysteme sind bauaufsichtlich geprüft und zugelassen vom Deutschen Institut für Bautechnik (DiBt).

EDELSTAHL-ABGASSYSTEM EW*

Einwandige Schornstein-Einsatzrohre aus Edelstahl (V4A): 1.4404 / 1.4571

- Einsetzbar für alle Regelfeuerstätten (Öl, Gas, Festbrennstoffe).
- Rußbrandbeständig.
- Höchste Korrosionswiderstandsklasse „V3“.
- Druck- und kondensatsichere Betriebsweise bis 200 °C.
- Trockene Betriebsweise bis 400 °C.

EDELSTAHL-ABGASSYSTEM DW*

Doppelwandiges Abgassystem in Elementbauweise aus Edelstahl (V4A): 1.4404 / 1.4571

- Einsetzbar für alle Regelfeuerstätten (Öl, Gas, Festbrennstoffe).
- Rußbrandbeständig.
- Höchste Korrosionswiderstandsklasse „V3“.
- Ausgestattet mit einer 35 mm Wärmedämmung.
- Für Öl, Gas- und Festbrennstoffe (Abgastemperatur bis 200 °C).
- Einsetzbar für alle Regelfeuerstätten.
- Druck- und kondensatdichte Betriebsweise bis 400 °C.
- Trockene Betriebsweise bis 600 °C.

SCHALLDÄMMENDE WÄRMEPUMPEN-ABDECKUNG

ECONEXT DECOMUTE

- Reduziert den Lärm um > 5 dB(A).
- Für Luft-Wärmepumpen und Außeneinheiten für Klimageräte.
- Material Außen: Aluminium.
- Material Innen: aus Dämmstoff 35 mm.
- Farbe Gehäuse: Anthrazit RAL 7016.
- Farbe Front: Anthrazit RAL 7016 (oder mit Akustikpaneelen aus Thermoholz).

* Die Systeme sind durchgängig für die Druckprüfklassen (N1 / P1) geprüft und nach DIN EN 1856-1 zugelassen. Die jeweils aktuellen Zulassungen finden Sie auf unserer Homepage unter www.skoberne.de.

Technische Änderungen und Irrtümer vorbehalten.

CONDENSBLUE

Systemabgasleitung einwandig starr	6-13
Kaskaden-Abgasanlagen (raumlufthängig)	14-15
Hosenstück (raumlufthängig)	16
Mehrfachbelegung (raumlufthängig)	17-20
Systemabgasleitung einwandig flexibel	21-26
Systemabgasleitung konzentrisch	27-34
Systemabgasleitung konzentrisch für die Montage an der Fassade	35-38
Systemabgasleitung konzentrisch Kunststoff/Edelstahl für die Montage an der Fassade	39-45
Systemabgasleitung konzentrisch Kunststoff/Edelstahl Mehrfachbelegung für die Montage an der Fassade	46-52
Zubehör für Systemabgasleitungen	53-57

SYSTEM-LEICHTBAUSCHACHT

SKOBIFIXnano L _A 30 mit AGL D60	58-66
SKOBIFIXxs L _A 30 mit AGL D80	67-73
PORIFIX L _A 90 mit AGL D60	74-80
PORIFIX L _A 90 mit AGL D80	81-85
UNIFIX 165 L _A 90 mit AGL D80	86-92
UNIFIX 165 L _A 90 mit AGL D110	93-95
UNIFIX 210 L _A 90 mit AGL D110	96-98
Schachtformsteine L _A 90 zur Herstellung von »Montage-Abgasanlagen«	99-102
Zubehör für System-Leichtbauschacht	103
Verbindungsleitung zum Gas- bzw. Ölbrennwertgerät	104-105
SKOBERNE Dektite Rohrmanschetten: Ideal für die Abdichtung von Rohren auf Metalldächern	106

SKOBERNE EDELSTAHL-ABGASSYSTEM

Edelstahl EW Abgassystem (zur Ergänzung der Fertigbausätze)	107-115
Edelstahl EW Abgassystem	116-142
Edelstahl EW Zubehör	143-146
Edelstahl DW Abgassystem (zur Ergänzung der Schornsteinbausätze)	147-155
Edelstahl DW Abgassystem	156-174
Edelstahl DW Zubehör	175-180

SKOBERNE ECONEXT DECOMUTE

Schalldämmende Wärmepumpen-Abdeckung	181-183
--------------------------------------	---------

CONDENSBLUE SYSTEMABGASLEITUNG EINWANDIG STARR

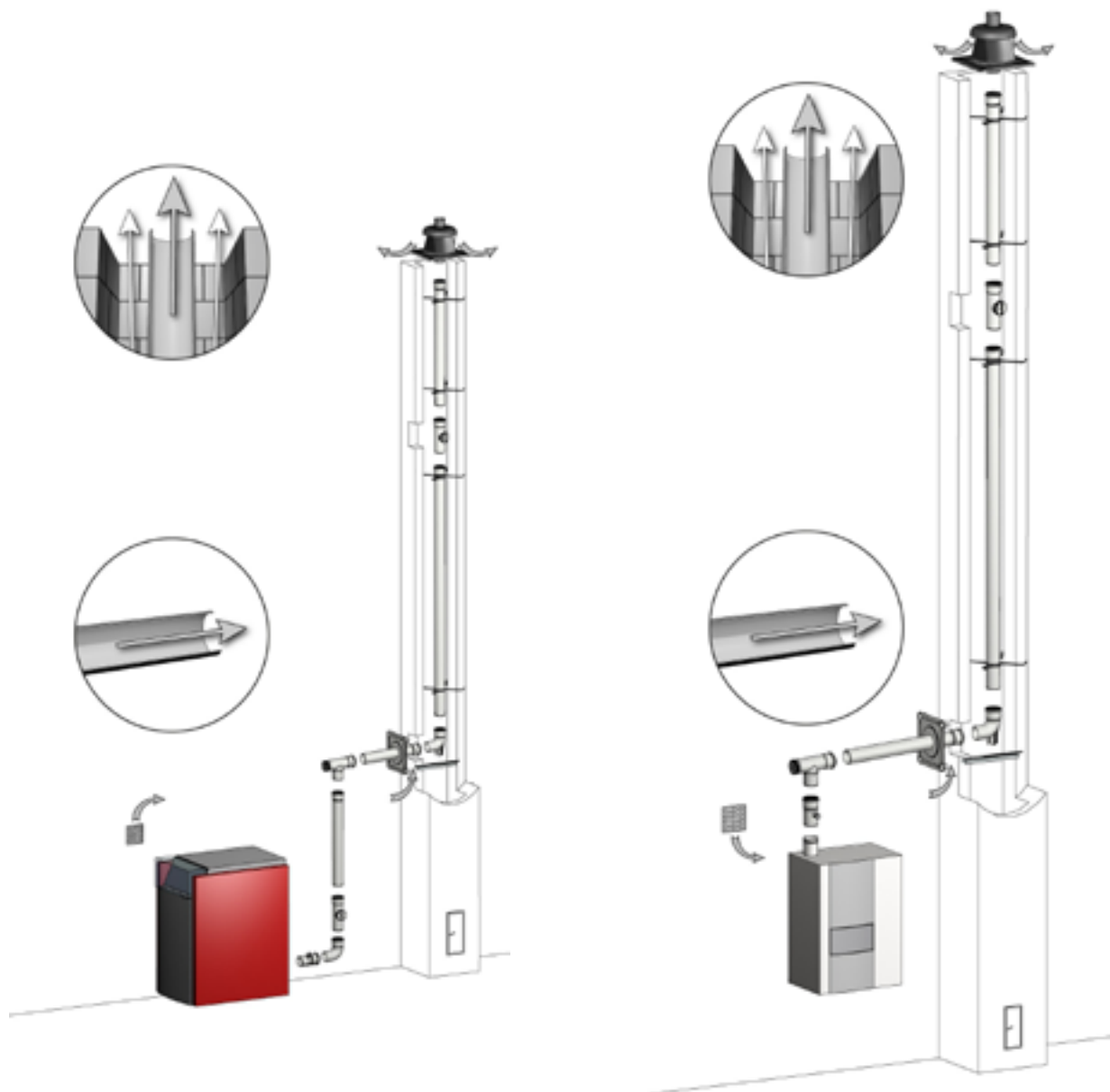

Beschreibung: Einwandige Systemabgasanlage aus Kunststoff (PP)

- Zertifizierung: DOP-Nr. 91376-V03
- für Öl- und Gasfeuerstätten
- Material: PP (Polypropylen)
- Temperaturklasse: T120 (bis 120 °C)
- Druckklasse: P1=200 Pa / H1=5000 Pa
- einwandig starr
- raumluftabhängig

Technische Änderungen vorbehalten.

ROHRELEMENT, KÜRZBAR

Länge: 500 mm

D 60	D 80	D 110	D 125	D 160	D 200	D 250
760102	761102	762102	640000	650000	660000	662008
9,50€	13,00€	19,10€	27,30€	40,30€	71,30€	124,60€

Länge: 1000 mm

D 60	D 80	D 110	D 125	D 160	D 200	D 250
760101	761101	762101	640001	650001	660001	662007
12,00€	17,80€	25,00€	41,60€	59,30€	104,50€	195,80€

Länge: 2000 mm

D 60	D 80	D 110	D 125	D 160	D 200	D 250
760100	761100	762100	640013	650014	660012	662006
21,30€	28,50€	40,30€	66,50€	92,60€	178,00€	405,00€



ABSTANDHALTER

Breite: 400 mm

D 60	D 80	D 110	D 125	D 160	D 200	D 250
760123	761144	762141	640002	650002	660002	662004
7,20€	8,30€	10,40€	13,10€	14,40€	33,00€	37,40€



BOGEN

15°

D 60	D 80	D 110	D 125	D 160	D 200
760127	761154	762143	640003	650003	660003
15,50€	17,80€	25,00€	33,30€	53,40€	105,70€



BOGEN

30°

D 60	D 80	D 110	D 125	D 160	D 200
760104	761104	762104	640004	650004	660004
10,10€	12,00€	16,60€	33,30€	53,40€	105,70€



Technische Änderungen vorbehalten.

BOGEN

45°

D 60	D 80	D 110	D 125	D 160	D 200	D 250
760105	761105	762105	640005	650005	660005	662011
10,10€	12,00€	16,60€	33,30€	53,40€	105,70€	233,80€

BOGEN

87°

D 60	D 80	D 110	D 125	D 160	D 200	D 250
760106	761106	762106	640006	650006	660006	662010
10,70€	14,20€	19,10€	35,70€	55,80€	135,30€	295,70€

REVISIONSROHR

D 60	D 80	D 110	D 125	D 160	D 200	D 250
760103	761103	762103	640008	650008	660008	662009
19,10€	26,20€	35,70€	68,80€	84,30€	98,60€	280,10€

STÜTZBOGEN

D 60 - D160, Aufbauhöhe bis 50 m, D 250 Aufbauhöhe bis 30 m (D 250 mit Metallstütze)

D 60	D 80	D 110	D 125	D 160	D 200	D 250
760107	761107	762107	640007	650007	660007	662001
19,10€	25,60€	38,10€	77,10€	96,20€	213,70€	423,70€

AUFLAGESCHIENE

D 60 - D 200	D 250
761145	662002
12,00€	72,40€

Technische Änderungen vorbehalten.

ADAPTER FÜR STÜTZBOGEN



D 60	D 80	D 110
011791	028191	011628
10,60€	11,00€	11,50€

KURZBOGEN-SET MIT KURZER AUFLAGESCHIENE



z.B. für Einsatz in Schornsteininnenrohren, perfekt für Sanierungen
 Inhalt: KurzboGEN, Kappe, Anschlussrohr (D 80, 250 mm), Auflageschiene kurz

D 80
761193
73,20€

KURZBOGEN-SET MIT STANDARD AUFLAGESCHIENE



Inhalt: KurzboGEN, Kappe, Anschlussrohr (D 80, 250 mm), Standard-Auflageschiene

D 80
761194
68,00€

ABGASMESSUNG



D 60	D 80	D 110	D 125	D 160	D 200
760110	761110	762110	640014	650015	660013
25,00€	25,00€	34,40€	49,90€	65,30€	72,40€

KONDENSATABLAUF



Ablauf D 32

D 60	D 80	D 110	D 125	D 160	D 200
760109	761109	762109	640015	650016	660020
25,50€	25,50€	43,80€	58,20€	66,50€	137,80€

Technische Änderungen vorbehalten.

REVISIONS-T-STÜCK



D 60	D 80
760108	761108
26,20€	29,70€

REVISIONSBOGEN



87°

D 60	D 80	D 110	D 125	D 160	D 200	D 250
760143	761177	762108	640009	650009	660009	662014
36,70€	39,20€	47,40€	86,60€	98,60€	206,60€	570,00€

BELÜFTUNGSBLENDE



Länge: 300 mm x Breite: 300 mm (D60 - 160)

D 60	D 80	D 110	D 125	D 160
760121	761140	762134	640010	650010
34,40€	39,20€	41,60€	43,80€	43,80€



Länge: 400 mm x Breite: 400 mm (D200-250)

D 200	D 250
660010	662005
71,30€	78,40€

ERWEITERUNG EXZENTRISCH



Einbaulage waagrecht oder senkrecht

D 60/80	D 80/110	D 110/125	D 125/160	D 160/200	D 200/250
761161	762148	640012	650012	660011	660019
34,40€	45,10€	89,10€	58,20€	124,60€	236,30€

Technische Änderungen vorbehalten.

ERWEITERUNG SYMMETRISCH



Einbaulage nur senkrecht

D 60/80	D 80/110	D 100/110	D 150/160
761128	762128	762129	650013
28,50€	34,40€	38,50€	65,30€

REDUZIERUNG EXZENTRISCH



Einbaulage waagrecht oder senkrecht

D 110/80	D 125/110	D 160/110	D 160/125	D 200/160	D 250/200
761251	630008	630009	640011	650011	662000
68,80€	29,70€	41,60€	58,20€	116,30€	236,30€

REDUZIERUNG SYMMETRISCH



Einbaulage waagrecht oder senkrecht

D 80/60	D 110/80
760152	761250
61,70€	72,40€

SCHACHTABDECKUNG EDELSTAHL



mit Mündungsrohr

D 60	D 80	D 110
760141	761176	762158
160,30€	178,00€	225,50€

SCHACHTABDECKUNG EDELSTAHL MIT MÜNDUNGSROHR VA BLANK



D 60/60	D 60/80	D 80/80
612015	612016	623105
315,00€	315,00€	315,00€

Technische Änderungen vorbehalten.

DISTANZHALTER-SET FÜR SCHACHTABDECKUNG MIT 2X D



D 60/60	D 60/80	D 80/80
612017	612018	623107
132,40€	123,40€	110,30€

SCHACHTABDECKUNG KUNSTSTOFF

Höhe: 200 mm, Länge: 350 mm x Breite: 350 mm



D 60	D 80	D 110
760119	761119	762119
49,90€	82,00€	100,90€

SCHACHTABDECKUNG METALL

Höhe: 270 mm, Länge: 350 mm x Breite: 350 mm, D 250 inkl. Mündungsrohr

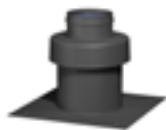

D 125	D 160	D 200	D 250
640020	650021	660015	662003
148,40€	180,50€	225,50€	433,20€

MÜNDUNGSROHR VA BLANK

Länge: 1000 mm



D 60	D 80	D 110	D 125	D 160	D 200
610018	622002	632105	640022	650023	660021
79,50€	84,30€	92,60€	103,30€	132,90€	132,90€

Technische Änderungen vorbehalten.

GRUNDPAKET KUNSTSTOFF



Inhalt: Kunststoff-Schachtabdeckung, Abstandhalter 4 Stück, Stützbogen, Auflageschiene

D 60	D 80	D 110
760000	761000	762000
106,70€	154,30€	190,00€

GRUNDPAKET METALL



Inhalt: Metall-Schachtabdeckung, Abstandhalter 4 Stück, Stützbogen, Auflageschiene

D 60	D 80	D 110	D 125	D 160	D 200	D 250
760001	761001	762001	640019	650024	660017	662018
219,60€	248,10€	314,50€	273,00€	326,50€	725,00€	1.052,90€

Technische Änderungen vorbehalten.

CONDENSBLUE KASKADEN-ABGASANLAGEN (raumlufatabhängig)

Skoberne Rückströmsicherung:

Die neue Generation der Skoberne-Rückströmsicherung verhindert den Rückstrom durch eine spezielle Membrane als Schließmechanismus.

Beispielhafte Anschlussvarianten

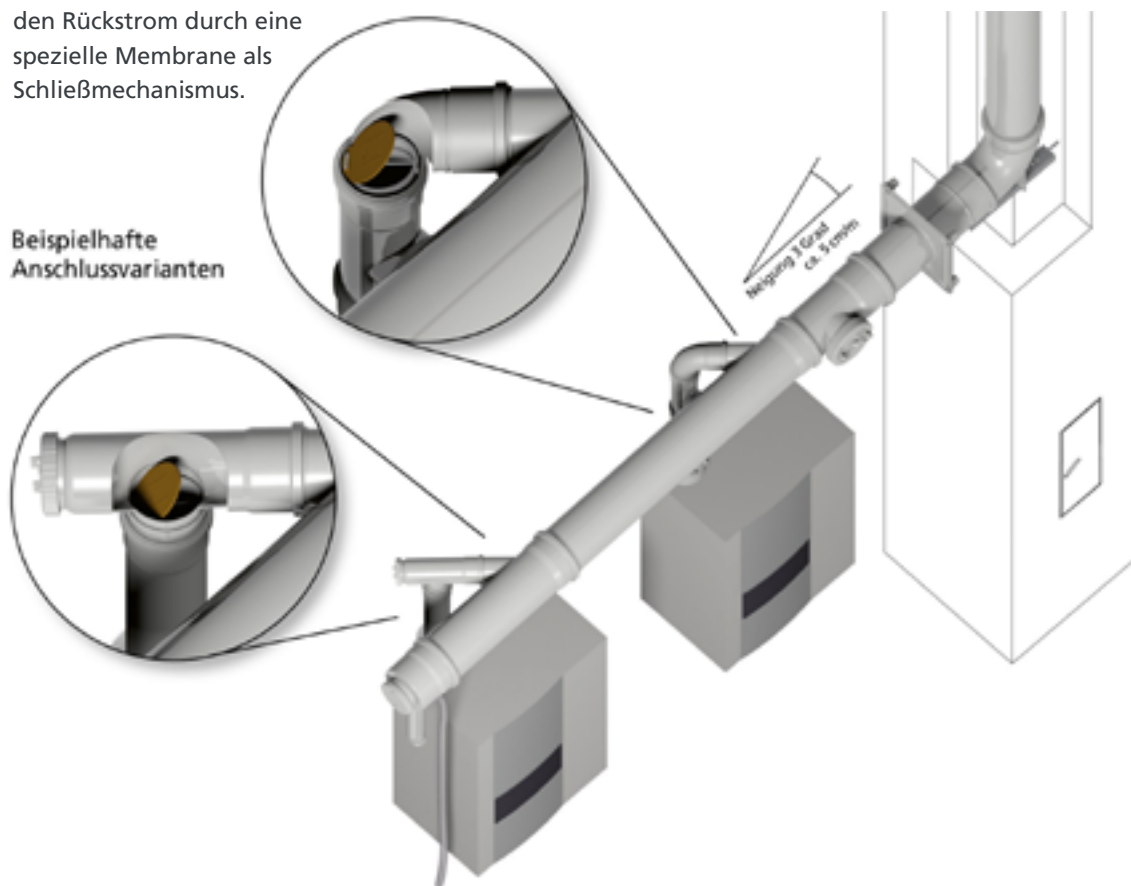

Beschreibung: Einwandige Systemabgasanlage aus Kunststoff (PP)

- Zertifizierung: DOP-Nr. 91376-V03
- für Öl- und Gasfeuerstätten
- Material: PP (Polypropylen)
- Temperaturklasse: T120 (bis 120 °C)
- Druckklasse: P1=200 Pa / H1=5000 Pa
- einwandig starr
- raumlufatabhängig

Technische Änderungen vorbehalten.

KASKADENSAMMLER

D1: Abgassammler, D2: Kesselanschluss

Bauteillänge ca. 1000 mm; Weitere Ausführungen auf Anfrage



D 110 D 80	D 125 D 80	D 125 D 110	D 160 D 80	D 160 D 110	D 200 D 110	D 250 D 110
630015	640017	640016	650019	650018	660016	662012
78,40€	89,10€	95,00€	122,20€	129,30€	168,60€	326,50€

ABSCHLUSSDECKEL MIT REVISION UND KONDENSATABLAUF

Ablauf D 32



D 110 D 32	D 125 D 32	D 160 D 32	D 200 D 32	D 250 D 32
630019	640018	650017	660014	662013
62,90€	74,90€	93,70€	140,00€	352,50€

RÜCKSTRÖMSICHERUNG

Verwendung nur mit Zertifizierung des Kesselherstellers.
Ansonsten Planung im Unterdruck ohne Rückströmsicherung.



D 60	D 80	D 110
011779	028181	011632
74,00€	79,00€	99,00€

HOSENSTÜCK ZUR AUFTEILUNG AUF 2 ABGASANLAGEN (RAUMLUFTABHÄNGIG)

3



D1: Abgasaustritt, D2: Abgaseintritt

Weitere Ausführungen auf Anfrage

D 80	D 110	D 125	D 160	D 160
D 80	D 110	D 125	D 160	D 200
620022	630020	640021	650022	660018
142,40€	207,80€	261,10€	344,20€	587,50€

Hosenstück (raumluftabhängig) | Kapitel 3

Technische Änderungen vorbehalten.

CONDENSBLUE MEHRFACHBELEGUNG (raumluftunabhängig)

Skoberne Rückströmsicherung:

Die neue Generation der Skoberne-Rückströmsicherung verhindert den Rückstrom durch eine spezielle Membrane als Schließmechanismus.

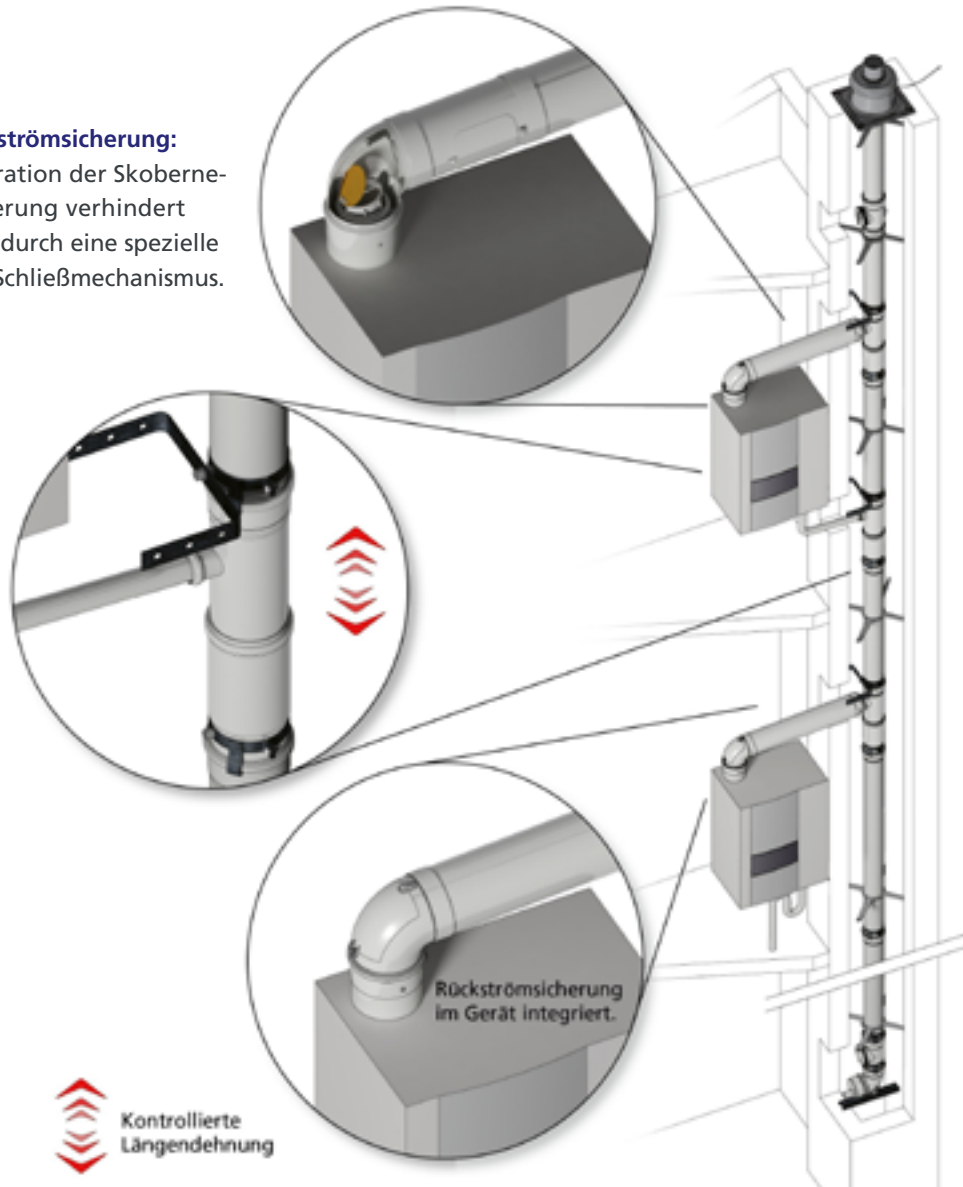

 Kontrollierte Längendehnung

Beschreibung: Einwandige Systemabgasanlage aus Kunststoff (PP)

- Zertifizierung: DOP-Nr. 91376-V03
- für Öl- und Gasfeuerstätten
- Material: PP (Polypropylen)
- Temperaturklasse: T120 (bis 120 °C)
- Druckklasse: P1=200 Pa / H1=5000 Pa
- einwandig starr
- **raumluftunabhängig**

Technische Änderungen vorbehalten.

MFB KESSELANSCHLUSS



Kesselanschluss D 80

D 110 D 80	D 125 D 80	D 160 D 80
630021	640023	650025
184,10€	350,00€	350,20€

MFB KONDENSATANSCHLUSS



Kondensatanschluss D 40

D 110 D 40	D 125 D 40	D 160 D 40
630022	640024	650026
165,00€	318,10€	346,60€

MFB ETAGENANSCHLUSS STARR



Kesselanschluss D 80

D 110 D 80
005678
221,90€

MFB KONDENSATANSCHLUSS STARR



Kondensatanschluss D 32

D 110 D 32
005680
219,00€

MFB SCHACHTSOHLE



Ablauf D 40

D 110	D 125	D 160
630024	640026	650028
226,70€	290,80€	346,60€

Technische Änderungen vorbehalten.

MFB MAUERBLENDE 2-TEILIG



D 32
005683
79,00€

MFB MAUERBLENDE 2-TEILIG



D 125
005682
79,00€

MFB VERBINDUNGSSCHELLE



D 110	D 125	D 160
630023	640025	650027
43,80€	43,80€	45,10€

AUSZUGSICHERUNG



D 110
630040
28,30€

RÜCKSTRÖMSICHERUNG



Verwendung nur mit Zertifizierung des Kesselherstellers.
Ansonsten Planung im Unterdruck ohne Rückströmsicherung.

D 60	D 80	D 110
011779	028181	011632
74,00€	79,00€	99,00€

Technische Änderungen vorbehalten.

MFB VERSCHLUSSKAPPE FÜR ABGAS, AUS PPS

Verschluss für freien Kesselanschluss



D 80	D 110
620011	630027
33,30€	53,40€

MFB VERSCHLUSSKAPPE FÜR ZULUFT, ALU LACKIERT

Verschluss für freien Kesselanschluss



D 125
710151
29,70€

CONDENSBLUE SYSTEMABGASLEITUNG EINWANDIG FLEX

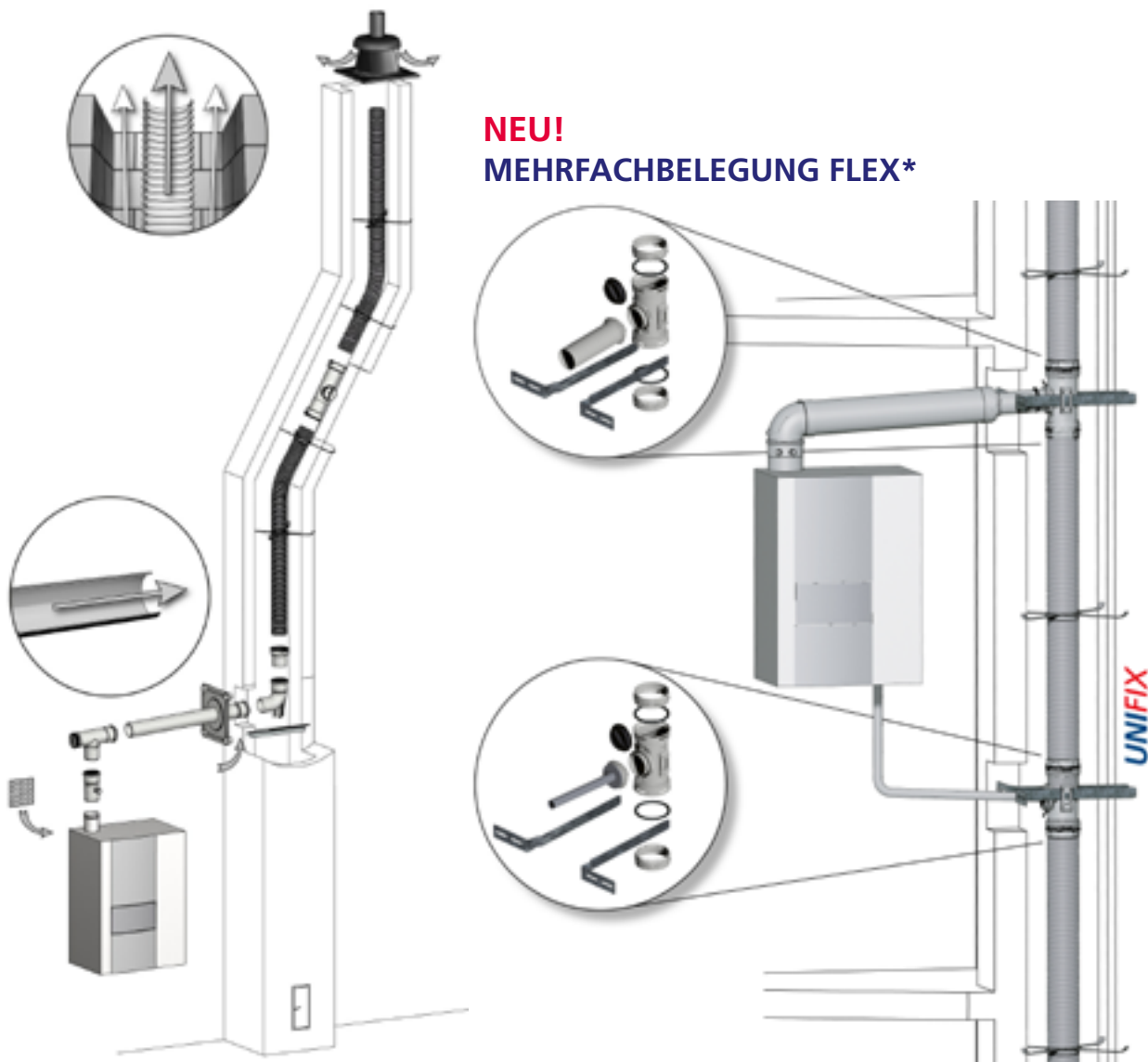

NEU!
MEHRFACHBELEGUNG FLEX*

Beschreibung: Einwandige Flex Systemabgasanlage aus Kunststoff (PP)

- Zertifizierung: DOP-Nr. 91376-V03
- für Öl- und Gasfeuerstätten
- Material: PP (Polypropylen)
- Temperaturklasse: T120 (bis 120 °C)
- Druckklasse: P1=200 Pa / H1=5000 Pa
- einwandig flex
- raumluftabhängig / raumluftunabhängig*

Technische Änderungen vorbehalten.

FLEXIBLE ABGASLEITUNG

Länge: 12,5 m

D 60	D 80	D 110
760131	761167	762154
261,10€	385,50€	567,20€

Länge: 25 m

D 60	D 80	D 110
760132	761168	762153
477,20€	707,60€	1.015,00€

Länge: 50 m

D 60	D 80	D 110
760134	761169	762164
956,90€	1.242,40€	1.932,70€



ABSTANDHALTER FÜR FLEXIBLE ABGASLEITUNG

VPE 5 Stück

D 60	D 80	D 110
760136	761171	762156
40,30€	42,70€	49,90€



REVISIONSROHR FLEX



D 60	D 80	D 110
760135	761170	762155
75,90€	111,60€	121,10€

Technische Änderungen vorbehalten.

MFB ETAGENANSCHLUSS FLEXIBEL



Kesselanschluss D 80

D 110
D 80
005679
232,50€

MFB KONDENSATANSCHLUSS FLEXIBEL



Ablauf D 32

D 110
D 32
005681
249,00€

MFB SCHACHTSOHLE STARR + FLEX ADAPTER (FÜR FLEXIBLE AUSFÜHRUNG)



Ablauf D 40

MFB SCHACHTSOHLE	ADAPTER STARR/FLEX
D 110	D 110
630024	762160
226,70€	82,00€

ADAPTER FLEX/STARR



Bei Schachtabdeckung enthalten.

D 60	D 80	D 110
760147	761175	762161
49,90€	61,70€	85,50€

ADAPTER STARR/FLEX FÜR STÜTZBOGEN



Im Grundbausatz enthalten.

D 60	D 80	D 110
760139	761174	762160
46,30€	56,60€	82,00€

Technische Änderungen vorbehalten.

KUPPLUNG



zum Verbinden von Flexrohren

D 60	D 80	D 110
760138	761173	762159
46,30€	58,20€	82,00€

SCHNEIDMESSER FÜR FLEXROHR



D 60/80	D 80/110
010194	010195
108,00€	115,00€

FLEXROHRMESSER KLINGEN-SET



010196
39,60€

BEFESTIGUNGSCHELLE

zum Befestigen des Revisionsrohres im Kamininneren



D 60	D 80	D 110
613011	625012	634011
20,10€	21,30€	25,00€

FLEX KURZBOGEN-SET MIT STANDARD-AUFLAGESCHIENE

Inhalt: Kurzbogen, Kappe, Anschlussrohr (D 80, 250 mm), Standard-Auflageschiene



D 80
761195
80,00€

Technische Änderungen vorbehalten.

FLEX ANSCHLUSSBLENDE KONZENTRISCH 45°



Stützbogen komplett mit Blende und Adapter

D 60	D 80
613013	625014
165,00€	172,10€

FLEX ANSCHLUSSBLENDE KONZENTRISCH 87°



Stützbogen komplett mit Blende und Adapter

D 60	D 80
613012	625013
165,00€	172,10€

EINZIEHHILFE



D 60	D 80	D 110
760149	761186	762162
55,80€	57,00€	64,10€

SEIL FÜR EINZIEHHILFE



Länge: 25 m

761187
53,40€

SCHACHTABDECKUNG METALL, FLEX



inkl. Mündungs-Übergang von flexibel auf starr

D 60	D 80	D 110
760137	761172	762157
265,00€	265,00€	319,40€

SCHACHTABDECKUNG KUNSTSTOFF

Höhe: 200 mm, Länge: 350 mm x Breite: 350 mm



D 60	D 80	D 110
613100	625100	634100
93,70€	93,70€	109,20€

GRUNDPAKET FLEX, SCHACHTABDECKUNG AUS EDELSTAHL INKL. VERBINDUNGSLEITUNG KONZENTRISCH



Inhalt Grundpaket: Schachtabdeckung aus Edelstahl, Stützbogen, Auflageschiene, Abstandhalter 5 Stück, Adapter unten starr/flex, Mündungs-Übergang von flex auf starr, Mauerblende, Rohrelement 500 mm, Revisionsbogen 87°

D 60	D 80	D 110
760005	761011	762011
445,20€	525,00€	679,00€

GRUNDPAKET FLEX, SCHACHTABDECKUNG AUS KUNSTSTOFF INKL. VERBINDUNGSLEITUNG KONZENTRISCH



Inhalt Grundpaket: Schachtabdeckung aus Kunststoff, Stützbogen, Auflageschiene, Abstandhalter 5 Stück, Adapter unten starr/flex, Mauerblende, Rohrelement 500 mm, Revisionsbogen 87°

D 60	D 80	D 110
760013	761013	762013
297,90€	326,50€	472,40€

GRUNDPAKET SCHACHT FLEX



Inhalt Grundpaket: Schachtabdeckung aus Kunststoff, Abstandhalter 5 Stück, Stützbogen, Auflageschiene, Adapter unten starr/flex

D 60	D 80	D 110
760012	761012	762012
160,30€	160,30€	217,20€

GRUNDPAKET SCHACHT FLEX MIT SCHACHTABDECKUNG METALL



Inhalt Grundpaket: Schachtabdeckung aus Metall, Mündungs-Übergang von Flex auf starr, Adapter unten starr/flex, Abstandhalter 5 Stück, Stützbogen, Auflageschiene

D 60	D 80	D 110
760004	761010	762010
307,40€	307,40€	425,00€

Technische Änderungen vorbehalten.

CONDENSBLUE SYSTEMABGASLEITUNG KONZENTRISCH

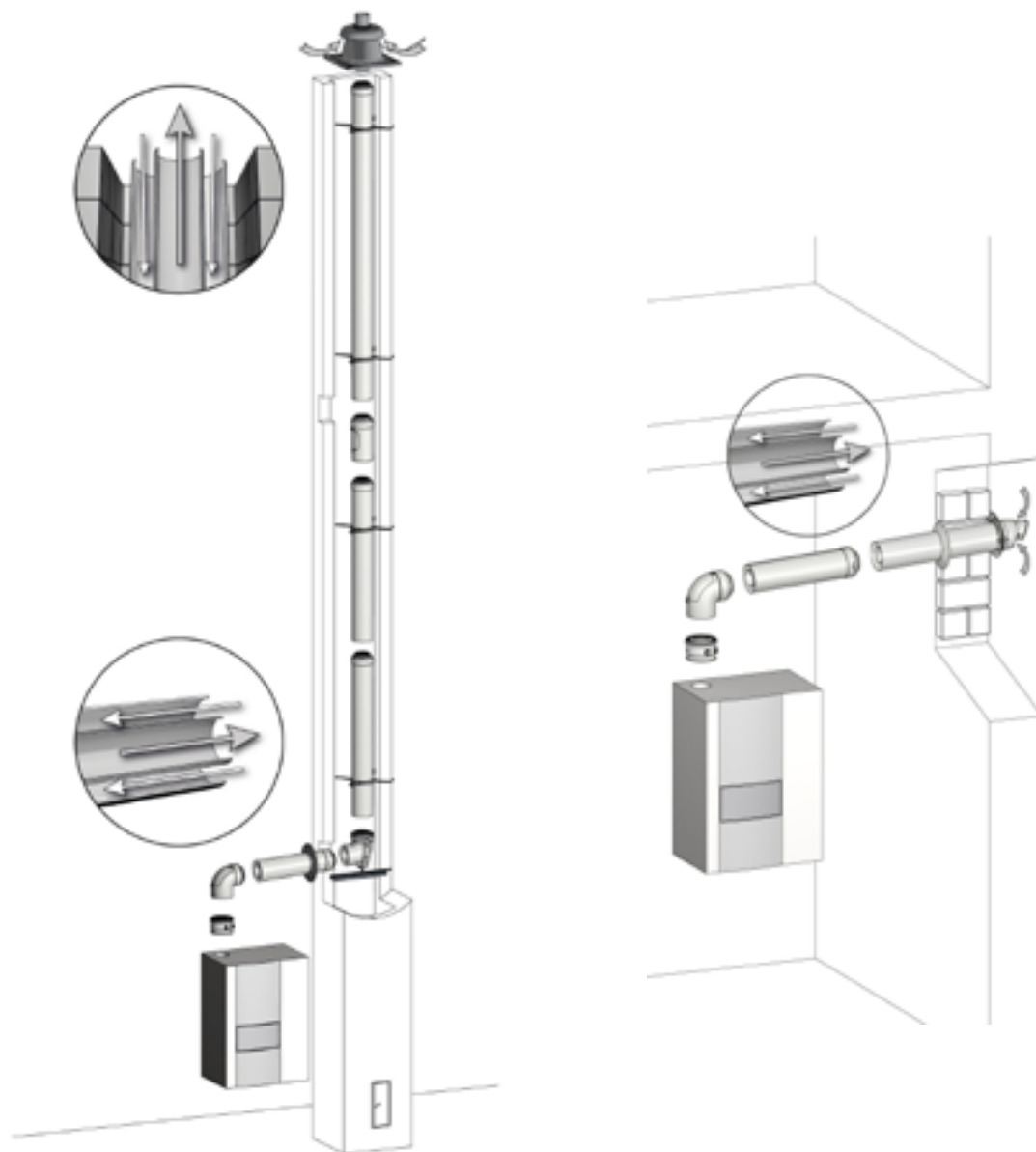

Beschreibung: Konzentrische Systemabgasanlage aus Kunststoff (PP) / Metall

- Zertifizierung: DOP-Nr. 91376-V03
- für Öl- und Gasfeuerstätten
- Material: PP (Polypropylen) / Metall
- Temperaturklasse: T120 (bis 120 °C)
- Druckklasse: P1=200 Pa / H1=5000 Pa
- **raumluftunabhängig**

Technische Änderungen vorbehalten.

ROHRELEMENT, KONZENTRISCH

Länge: 250 mm, weiß pulverbeschichtet

D 60/100	D 80/125
760153	761192
37,70€	45,70€

Länge: 500 mm, weiß pulverbeschichtet

D 60/100	D 80/125	D 110/150
760112	761112	762112
39,20€	47,40€	68,80€

Länge: 1000 mm, weiß pulverbeschichtet

D 60/100	D 80/125	D 110/150
760111	761111	762111
52,20€	70,00€	93,70€

BOGEN, KONZENTRISCH

30°, weiß pulverbeschichtet

D 60/100	D 80/125	D 110/150
760128	761155	762144
70,00€	70,00€	147,00€

45°, weiß pulverbeschichtet

D 60/100	D 80/125	D 110/150
760116	761116	762116
46,30€	52,20€	82,00€

87°, weiß pulverbeschichtet

D 60/100	D 80/125	D 110/150
760115	761115	762115
52,20€	67,70€	89,10€



Technische Änderungen vorbehalten.

REVISIONSSTÜCK, KONZENTRISCH



weiß pulverbeschichtet

D 60/100	D 80/125	D 110/150
760114	761114	762114
80,00€	93,70€	149,50€

REVISIONS-T-STÜCK, KONZENTRISCH



87°, weiß pulverbeschichtet

D 60/100	D 80/125	D 110/150
760113	761113	762113
89,10€	115,00€	162,60€

REVISIONSBOGEN, KONZENTRISCH



87°, weiß pulverbeschichtet

D 60/100	D 80/125
760122	761141
82,00€	106,70€

TRENNSTÜCK, KONZENTRISCH



weiß pulverbeschichtet

D 60/100	D 80/125	D 110/150
611010	621008	631009
65,30€	66,50€	85,50€

MESSSTÜCK, KONZENTRISCH



weiß pulverbeschichtet

D 60/100	D 80/125	D 110/150
760118	761118	762118
59,30€	61,70€	82,00€

Technische Änderungen vorbehalten.

KONDENSATABLAUF, KONZENTRISCH

Ablauf D 32, weiß pulverbeschichtet



D 60/100	D 80/125	D 110/150
760117	761117	762117
82,00€	86,60€	100,90€

BEFESTIGUNGSCHELLE

weiß pulverbeschichtet



D 100	D 125	D 150
760130	761166	762152
15,50€	16,60€	17,80€

STÜTZBOGEN, KONZENTRISCH

mit Auflageschiene, weiß pulverbeschichtet

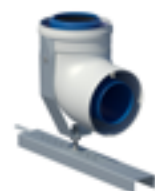

D 60/100	D 80/125	D 110/150
614007	621024	631017
130,60€	135,30€	208,80€

ABSTANDHALTER

Breite: 400 mm



D 100	D 125	D 150
632000	640002	645000
13,00€	13,10€	14,90€

RAUMLUFTVERBUNDBLENDE

weiß pulverbeschichtet



D 60/100	D 80/125
632001	640027
77,10€	80,70€

Technische Änderungen vorbehalten.

ZULUFTGITTER



Länge: 250 mm x Breite: 300 mm, weiß pulverbeschichtet

620012

23,20€

MAUERBLENDE



weiß pulverbeschichtet

D 100	D 125	D 150
760124	761146	762135
16,60€	16,60€	22,60€

MAUERBLENDE 2-TEILIG



weiß pulverbeschichtet

D 100	D 125	D 150
611021	621026	632110
39,20€	39,20€	42,80€

MAUERDURCHFÜHRUNG, KONZENTRISCH



weiß pulverbeschichtet

D 60/100	D 80/125
611020	621025
89,10€	105,70€

ERWEITERUNG EXZENTRISCH, KONZENTRISCH



Einbaulage waagrecht oder senkrecht, weiß pulverbeschichtet

D 60/100 – 80/125	D 80/125 – 110/150
760129	762150
177,00€	207,80€

Technische Änderungen vorbehalten.

ERWEITERUNG SYMMETRISCH, KONZENTRISCH



Einbaulage nur senkrecht, weiß pulverbeschichtet

D 60/100 – 80/125	D 80/125 – 110/150	D 100/150 – 110/150
761132	762131	762130
62,00€	77,10€	77,10€

Einbaulage waagrecht oder senkrecht, weiß pulverbeschichtet

D 110/150 – 110/160
631024
121,10€

GRUNDPAKET STARR, INKL. VERBINDUNGSLEITUNG KONZENTRISCH



Inhalt Grundpaket: Schachtabdeckung aus Kunststoff, Stützbogen, Auflageschiene, Abstandhalter 4 Stück, Mauerblende, Rohrelement 500 mm, Revisionsbogen

D 60/100	D 80/125	D 110/150
760002	761002	762002
250,00€	283,70€	461,70€

Inhalt Grundpaket: Schachtabdeckung aus Edelstahl, Stützbogen, Auflageschiene, Abstandhalter 4 Stück, Mauerblende, Rohrelement 500 mm, Revisionsbogen

D 60/100	D 80/125	D 110/150
760003	761003	762003
375,00€	407,10€	573,30€

DACHDURCHFÜHRUNG



schwarz

D 60/100	D 80/125	D 110/150	D 110/160
760125	761147	762136	762225
165,00€	165,00€	296,70€	261,10€



rot

D 60/100	D 80/125	D 110/150	D 110/160
760126	761148	762137	762226
165,00€	165,00€	296,70€	261,10€

Technische Änderungen vorbehalten.

FLACHDACHKRAGEN

0°, Aluminium



D 60/100 – 80/125	D 150/160
761149	762140
70,00€	82,00€

SCHRÄGDACHPFANNE

25°-45°, schwarz



D 60/100 – 80/125	D 150/160
761139	762138
85,00€	95,00€

25°-45°, rot



D 60/100-80/125	D 150/160
761138	762139
85,00€	95,00€

ÜBERDACHVERLÄNGERUNG INKL. VERBINDUNGSMANSCHETTE



Länge: 500 mm, schwarz

D 60/100 - 80/125	D 110/150	D 110/160
761157	762146	762229
82,00€	128,20€	128,20€

Länge: 500 mm, rot

D 60/100 - 80/125	D 110/150	D 110/160
761158	762147	762227
82,00€	128,20€	128,20€

Länge: 1000 mm, schwarz

D 60/100 - 80/125
761159
115,10€

Länge: 1000 mm, rot

D 60/100 - 80/125
761160
115,10€

Technische Änderungen vorbehalten.

CONDENSBLUE SYSTEMABGASLEITUNG KONZENTRISCH

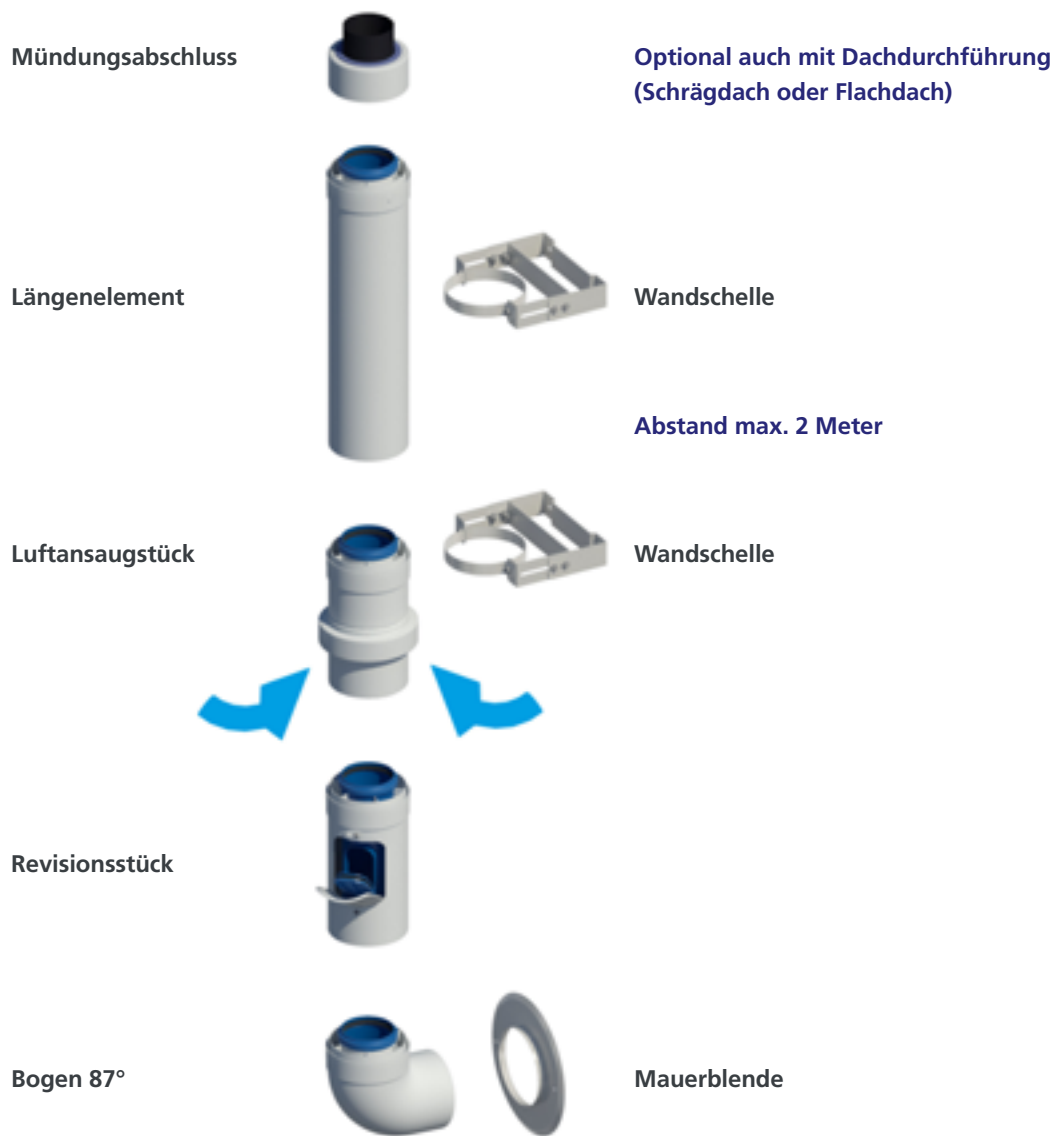

Beschreibung: Konzentrische Systemabgasanlage aus Kunststoff (PP) / Metall

- Zertifizierung: DOP-Nr. 91376-V03
- für Öl- und Gasfeuerstätten
- Material: PP (Polypropylen) / Metall
- Temperaturklasse: T120 (bis 120 °C)
- Druckklasse: P1=200 Pa / H1=5000 Pa
- **raumluftunabhängig**

Technische Änderungen vorbehalten.

AUSSENWAND-MÜNDUNG



weiß pulverbeschichtet

D 80/125

761308

58,20€

7

ROHRELEMENT MIT CONNEXT-MUFFE



Länge: 1000 mm, weiß pulverbeschichtet

D 80/125

761305

82,00€

Länge: 500 mm, weiß pulverbeschichtet

D 80/125

761306

70,00€

REVISIONSSTÜCK MIT CONNEXT-MUFFE



weiß pulverbeschichtet

D 80/125

761304

112,80€

LUFTANSAUGSTÜCK MIT CONNEXT-MUFFE



weiß pulverbeschichtet

D 80/125

761303

112,80€

Technische Änderungen vorbehalten.

BOGEN MIT CONNEXT-MUFFE



30°, weiß pulverbeschichtet

D 80/125

761312

80,70€



45°, weiß pulverbeschichtet

D 80/125

761311

80,70€



87°, weiß pulverbeschichtet

D 80/125

761301

82,00€

ADAPTER FÜR DACHDURCHFÜHRUNG MIT CONNEXT-MUFFE



weiß pulverbeschichtet

D 80/125

761314

53,40€

WANDSCHELLE VERSTELLBAR



weiß pulverbeschichtet

D 125

761309

77,10€

VERLÄNGERUNG FÜR WANDSCHELLE



weiß pulverbeschichtet

D 125

761310

32,10€

Technische Änderungen vorbehalten.

MAUERBLENDE



weiß pulverbeschichtet

D 125

761146

16,60€

MAUERBLENDE 2-TEILIG



weiß pulverbeschichtet

D 125

761315

39,20€

7

Systemabgasleitung konzentrisch für die Montage an der Fassade | Kapitel 7

Technische Änderungen vorbehalten.

CONDENSBLUE SYSTEMABGASLEITUNG KONZENTRISCH



Beschreibung: Konzentrische Systemabgasanlage aus Kunststoff (PP) / VA

- Zertifizierung: DOP-Nr. 91376-V03
- für Öl- und Gasfeuerstätten
- Material: PP (Polypropylen) / Edelstahl (AISI 304)
- Temperaturklasse: T120 (bis 120 °C)
- Druckklasse: P1=200 Pa / H1=5000 Pa
- **raumluftunabhängig**

Technische Änderungen vorbehalten.

MÜNDUNGSABSCHLUSS, PP/VA



D 60/100	D 80/125	D 110/160
760212	761212	762212
55,80€	65,30€	73,60€

ROHR PP/VA

Länge: 500 mm



D 60/100	D 80/125	D 110/160
760202	761202	762202
57,00€	64,10€	82,00€

Länge: 1000 mm

D 60/100	D 80/125	D 110/160
760203	761203	762203
75,90€	82,00€	114,10€

AUSSENWAND-LUFTANSAUGSTÜCK PP/VA



D 60/100	D 80/125	D 110/160
760201	761201	762201
92,60€	105,70€	141,30€

REVISIONSROHR PP/VA



D 60/100	D 80/125	D 110/160
760204	761204	762204
91,40€	105,70€	167,00€

Technische Änderungen vorbehalten.

BOGEN PP/VA

30°



D 60/100	D 80/125	D 110/160
760207	761207	762207
65,30€	78,40€	114,10€

BOGEN PP/VA

45°



D 60/100	D 80/125	D 110/160
760206	761206	762206
65,30€	78,40€	114,10€

BOGEN PP/VA

87°



D 60/100	D 80/125
760205	761205
77,10€	82,00€

ANSCHLUSSBOGEN 87° PP/VA

87°, ohne Luftansaugung



D 110/160
762205
162,00€

ANSCHLUSS-T-STÜCK MIT LUFTANSAUGUNG PP/VA, DREHBAR

87°, Luftansaugung unterhalb vom T-Stück



D 60/100	D 80/125	D 110/160
760200	761200	762200
160,00€	165,00€	240,00€

Technische Änderungen vorbehalten.

ZWISCHENKONSOLE PP/VA



D 60/100	D 80/125	D 110/160
760218	761226	762220
121,00€	126,00€	160,40€

ADAPTER PP/VA FÜR DACHDURCHFÜHRUNG



D 60/100	D 80/125	D 110/160
760216	761216	762214
58,20€	64,10€	86,60€

ADAPTER PP/VA FÜR SYSTEMWECHSEL (CONNEXT Ø110/160)

AZ Adapter PP/VA 110/161–110/160 ConneXt



D 110/160
762215
86,60€

ERWEITERUNG EXZENTRISCH, KONZENTRISCH

Einbaulage senkrecht oder waagrecht



D 80/125 – 110/160
761164
201,70€

KLEMMBAND VA



D 100	D 125	D 160
760217	761217	762217
33,30€	34,40€	41,60€

Technische Änderungen vorbehalten.

MAUERBLENDE 2-TEILIG VA



D 100	D 125	D 160
760215	761215	762213
45,10€	49,90€	77,10€

MAUERBLENDE VA



D 100	D 125	D 160
760211	761211	762211
32,10€	34,40€	36,70€

WANDSCHELLE VA

Achsabstand: 115 mm, Wandabstand: 50 mm



D 100	D 125	D 160
760209	761209	762209
55,80€	68,80€	60,50€

WANDSCHELLE VERLÄNGERUNG VA

Achsabstand: 135-217 mm, Wandabstand: 145 mm



761210
61,70€

VERLÄNGERUNG WANDSCHELLE VERSTELLBAR VA



Länge: 136 mm, Wandabstand: 55-99 mm

761220

68,80€

Länge: 180 mm, Wandabstand: 68-155 mm

761221

77,10€

Länge: 245 mm, Wandabstand: 76-230 mm

761222

134,20€



Länge: 550 mm, Wandabstand: 72-540 mm

761223

252,00€

Länge: 750 mm, Wandabstand: 72-705 mm

761224

331,10€

WANDKONSOLE FÜR ANSCHLUSSBOGEN VA



Wandabstand: 205/180/145 mm (D 100/125/160)

761208

111,60€

Technische Änderungen vorbehalten.

WANDKONSOLE FÜR ANSCHLUSSBOGEN/T-STÜCK



Länge: 720mm, Wandabstand: 570-580 mm

761218

320,90€

Länge: 620mm, Wandabstand: 440-480 mm

761219

309,30€

CONDENSBLUE SYSTEMABGASLEITUNG KONZENTRISCH

Optional auch mit Dachdurchführung
(Schrägdach oder Flachdach)



Hinweis!
Bei einer Höhe von mehr als 15 m
und bei Schrägführung ab 30° wird
zur Stabilisierung der Einbau einer
Zwischenkonsole empfohlen

Beschreibung: Konzentrische Systemabgasanlage aus Kunststoff (PP) / VA

- Zertifizierung: DOP-Nr. 91376-V03
- für Öl- und Gasfeuerstätten
- Material: PP (Polypropylen) / Edelstahl (AISI 304)
- Temperaturklasse: T120 (bis 120 °C)
- Druckklasse: P1=200 Pa / H1=5000 Pa
- **raumluftunabhängig**

Technische Änderungen vorbehalten.

MÜNDUNGSABSCHLUSS, PP/VA



D 110/160

762212

73,60€

ROHR PP/VA

Länge: 500 mm



D 110/160

762202

82,00€

Länge: 1000 mm

D 110/160

762203

114,10€

AUSSENWAND-LUFTANSAUGSTÜCK PP/VA



D 110/160

762201

141,30€

REVISIONSROHR PP/VA



D 110/160

762204

167,00€

Technische Änderungen vorbehalten.

BOGEN PP/VA

30°



D 110/160

762207

114,10€

BOGEN PP/VA

45°



D 110/160

762206

114,10€

ANSCHLUSSBOGEN 87° PP/VA

87°, ohne Luftansaugung



D 110/160

762205

162,00€

ANSCHLUSS-T-STÜCK MIT LUFTANSAUGUNG PP/VA, DREHBAR

87°, Luftansaugung unterhalb vom T-Stück



D 110/160

762200

240,00€

MFB ETAGENBAUSATZ PP/VA

Inhalt: Luftansaugstück, Anschluss-T-Stück, Mauerblende, Kesselanschluss D 80/125



D 110/160

D 80/125

762218

527,10€

Technische Änderungen vorbehalten.

ZWISCHENKONSOLE PP/VA



D 110/160

762220

160,40€

ADAPTER PP/VA FÜR DACHDURCHFÜHRUNG



D 110/160

762214

86,60€

ADAPTER PP/VA FÜR SYSTEMWECHSEL (CONNEXT Ø110/160)

AZ Adapter PP/VA 110/161–110/160 ConneXt



D 110/160

762215

86,60€

ERWEITERUNG EXZENTRISCH, KONZENTRISCH

Einbaulage senkrecht oder waagrecht



D 80/125 - 110/160

761164

201,70€

KLEMMBAND VA



D 160

762217

41,60€

MAUERBLENDE 2-TEILIG VA



D 160

762213

77,10€

MAUERBLENDE VA



D 160

762211

36,70€

WANDSCHELLE VA

Achsabstand: 115 mm, Wandabstand: 50 mm



D 160

762209

60,50€

WANDSCHELLE VERLÄNGERUNG VA

Achsabstand: 135-217 mm, Wandabstand: 145 mm



761210

61,70€

Technische Änderungen vorbehalten.

VERLÄNGERUNG WANDSCHELLE VERSTELLBAR VA



Länge: 136 mm, Wandabstand: 55-99 mm

761220

68,80€

Länge: 180 mm, Wandabstand: 68-155 mm

761221

77,10€

Länge: 245 mm, Wandabstand: 76-230 mm

761222

134,20€



Länge: 550 mm, Wandabstand: 72-540 mm

761223

252,00€

Länge: 750 mm, Wandabstand: 72-705 mm

761224

331,10€

WANDKONSOLE FÜR ANSCHLUSSBOGEN VA



Wandabstand: 205/180/145 mm (D 100/125/160)

761208

111,60€

WANDKONSOLE FÜR ANSCHLUSSBOGEN/T-STÜCK



Länge: 720 mm, Wandabstand: 570-580 mm

761218

320,90€

Länge: 620 mm, Wandabstand: 440-480 mm

761219

309,30€

Technische Änderungen vorbehalten.

SIPHON MIT SCHLAUCH

Sperrwasserhöhe 150 mm, Schlauch 1 m



D 32
761151
34,40€

FLACHDICHTUNG FÜR REVISIONSDECKEL

für Rohrdurchmesser D 60-80 mm, 10er Pack



D 70
690100
44,40€

für Rohrdurchmesser D 110-200 mm, 10er Pack

D 105
690101
49,30€

für Rohrdurchmesser D 250 mm, einzeln

D 105
662017
34,50€

LIPPENDICHTUNG FÜR ROHRMUFFEN

2-lippig, 10er Pack, D 250 einzeln



D 60	D 80	D 110	D 125	D 160	D 200	D 250
690106	690107	690108	690109	690110	690111	662015
41,60€	43,80€	49,90€	54,60€	58,20€	59,70€	39,10€

REVISIONSDECKEL MIT DICHTUNG

für Rohrdurchmesser D 60-80 mm, blau



D 81

761191

19,20€

für Rohrdurchmesser D 110-250 mm, blau

D 115

762163

21,20€

für Rohrdurchmesser D 60-80 mm, weiß



D 81

600010

13,90€

für Rohrdurchmesser D 110-200 mm, weiß

D 115

600011

16,00€

für Rohrdurchmesser D 250 mm mit Sicherungsglasche, weiß

D 160

662016

176,20€

Technische Änderungen vorbehalten.

SICHERUNGSLASCHE FÜR REVISIONSSCHRAUBDECKEL

für Rohrdurchmesser D 60-80 mm



D 70

600037

9,00€

für Rohrdurchmesser D 110-200 mm

D 100

600038

9,20€

AUSZUGSICHERUNG



D 60

610020

20,00€

D 80

620030

21,40€

D 110

630040

28,30€

KAMINTÜR VA

Länge: 120 mm x Breite: 180 mm, Vierkantverschluss, inkl. Schlüssel



761189

137,80€

KAMINTÜR VERZINKT

Länge: 120 mm x Breite: 180 mm, Vierkantverschluss, inkl. Schlüssel



761152

35,10€

Technische Änderungen vorbehalten.

VIERKANTSCHLÜSSEL

Vierkantschlüssel, 7mm,VA (Ersatz)



761190

5,40€

Vierkantschlüssel, 7mm,verzinkt (Ersatz)



761156

4,10€

REVISIONSSCHLÜSSEL FÜR REVISIONSSCHRAUBDECKEL

für D 60-200 Revisionsdeckel



760142

5,80€

GLEITMITTEL

Tube 150 g



761150

8,40€

FEINFILTERSIEB

Ersatzteil



600006

26,20€

KONDENSAT-HEBEPUMPE SK3

Mit Schlauch



600002

409,50€

Technische Änderungen vorbehalten.

NEUTRALISATIONSEINHEIT GAS SK1



600001

100,90€

NEUTRALISATIONSEINHEIT HEIZÖL SK2



620013

141,30€

NACHFÜLLBEUTEL AKTIVKOHLE

Ersatzteil



600003

53,40€

NACHFÜLLBEUTEL GRANULAT

Ersatzteil



600000

19,10€

BRENNWERT-SCHORNSTEIN SKOBIFIXNANO L_A30 - SKOBIFIXXS L_A30, SKOBIFIXWDVS

Der »Brennwert-Schornstein«,
der in der Wand verschwindet



Beschreibung: SKOBIFIXnano L_A30 - SKOBIFIXXS L_A30, SKOBIFIXWDVS für Wärmedämmverbundsystem

- für Öl- und Gasfeuerstätten
- Zertifizierung: Z-7.4-3210
- Material: Geopolymer-Schaum / Feuerwiderstandsklasse: L_A30
PP (Polypropylen) / Temperaturklasse: T120 (bis 120 °C)
- Druckklasse: P1=200 Pa / H1=5000 Pa
- raumluftunabhängig

Technische Änderungen vorbehalten.

Universell einsetzbar

- Verschwindet dank der geringen Abmessungen in der Wand – z. B. zusammen mit anderen Versorgungsleitungen
- SKOBIFIXWDVS - Verschwindet mit seinen geringen Abmessungen in der Außenwärmedämmung
- Einsatz bei Öl- und Gasbrennwerttechnik (bis zu einer max. Abgastemperatur von 120 °C)
- Für Ein- und Zweifamilienhäuser geeignet (Feuerwiderstandsdauer 30 Minuten)
- Das Universalsystem bietet für den Leistungsbereich bis ca. 19 kW (SKOBIFIXnano® 30) bzw. bis ca. 35 kW (SKOBIFIXXs® 30) Planungssicherheit (Berechnungsservice von Skoberne)
- Allgemein bauaufsichtlich geprüft und zugelassen
- Nachhaltig durch demontierbare Abgasleitung. Das vermeidet hohe Sanierungskosten und Gewährleistungsprobleme

Schnell und einfach aufzubauen

- Systemeinheit aus Abgasleitung (D 60 oder D 80) und Schacht
- Schachtelemente aus Geopolymer-Schaum – bis zu 85 % Gewichtseinsparung!
- Patentiertes Deckenanschlusselement. Schachtaufbau auf der Geschossdecke über dem Wärmeerzeuger
- Leicht vor Ort zu bearbeiten mit handelsüblichen Werkzeugen
- Nut- und Federverbindung. Einfache Verklebung der Schachtelemente mit dem SKOBIFIX®-Systemkleber
- Einfach zu realisierende Dachdurchführung mit Universal-Dachpfanne

Planungshinweis!

Die Schachtelemente sind 1000 mm lang. Die Zahl der benötigten Schachtelemente errechnet sich aus der Länge des Schachts von der Geschossdecke oberhalb des Wärmeerzeugers bis zur Dachhaut.

Für den Schacht wird ein Deckenanschlusselement und ein Mündungspaket benötigt. Hier kann zwischen Varianten für Schräg- und Flachdach, verschiedenen Höhen über Dach und Farben gewählt werden.

Ein Eimer Spezialkleber à 3 kg reicht für ca. 10 Verbindungen zwischen den Elementen.

Halteschellen sind im Bereich der Deckendurchbrüche (nicht in der ersten Geschossdecke über dem Wärmeerzeuger) und im Dachsparrenbereich anzubringen. Die Zahl der Halteschellen entspricht der Zahl der Geschosse oberhalb des Wärmeerzeugers.

SKOBIFIXWDVS NANO 30, BYPASSELEMENT



erforderlich bei Schachtlängen über 5 Meter, Länge: 250 mm, Tiefe: 130 mm, Breite: 160 mm (inkl. PPs-Abgasleitung D 60 und Lüftungsgitter)

D 60

731036

102,30€

SKOBIFIXNANO 30 SCHACHTELEMENT



inkl. PPs-Abgasleitung D 60 und Abstandhalter, Länge: 1000 mm, Tiefe: 130 mm Breite: 160 mm

D 60

731000

158,10€

1

SKOBIFIXNANO 30 DECKENANSCHLUSSELEMENT



mit Revisionsöffnung für Zuluft, Anschlussmaß D 60/100, pulverbeschichtet weiß

D 60/100

731003

198,50€

SKOBIFIXNANO 30 DECKENANSCHLUSSELEMENT MIT ANSCHLUSSBOGEN 87°



Anschlussmaß D 60/100, pulverbeschichtet weiß

D 60/100

731038

198,50€

SKOBIFIXWDVS NANO 30 ANSCHLUSSELEMENT MIT BOGEN 87°



D 60/100, pulverbeschichtet weiß (inkl. 2 Winkelkonsolen und Schraubensatz)

D 60/100

731035

228,50€

Technische Änderungen vorbehalten.

SKOBIFIXNANO 30 HALTESCHELLE, VERSTELLBAR

Wandabstand 50-200 mm



731050

52,70€

SKOBIFIXNANO 30 HALTESCHELLE, ZWEITEILIG

Tiefe: 130 mm, Breite: 160 mm



731004

45,60€

SKOBIFIXNANO 30 WDVS, HALTERUNG

Set mit 3 Stück und Schraubensatz



731037

46,90€

SKOBIFIXNANO 30 VERBINDUNGSNIPPEL

für geschnittene Steine, Tiefe: 80 mm, Breite: 100 mm



731005

30,10€

SKOBIFIX-SPEZIALKLEBER

3 kg



710007

13,20€

Technische Änderungen vorbehalten.

SKOBIFIXNANO 30 MÜNDUNGSPAKET 0,4 M



5°-25°, Mündungspaket bestehend aus: 1 Stück Dachdurchführung, 1 Stück Schrägdachpfanne, schwarz

D 60/125

731014

234,50€

5°-25°, Mündungspaket bestehend aus: 1 Stück Dachdurchführung, 1 Stück Schrägdachpfanne, rot

D 60/125

731015

234,50€

25°-45°, Mündungspaket bestehend aus: 1 Stück Dachdurchführung, 1 Stück Schrägdachpfanne, schwarz

D 60/125

731006

234,50€

25°-45°, Mündungspaket bestehend aus: 1 Stück Dachdurchführung, 1 Stück Schrägdachpfanne, rot

D 60/125

731007

234,50€

35°-55°, Mündungspaket bestehend aus: 1 Stück Dachdurchführung, 1 Stück Schrägdachpfanne, schwarz

D 60/125

731018

234,50€

35°-55°, Mündungspaket bestehend aus: 1 Stück Dachdurchführung, 1 Stück Schrägdachpfanne, rot

D 60/125

731019

234,50€

0°, Mündungspaket bestehend aus: 1 Stück Dachdurchführung, 1 Stück Flachdachkragen, schwarz

D 60/125

731010

192,40€



Technische Änderungen vorbehalten.

SKOBIFIXNANO 30 MÜNDUNGSPAKET 1 M



5°-25°, Mündungspaket bestehend aus: 1 Stück Dachdurchführung, 1 Stück Schrägdachpfanne, schwarz

D 60/125

731016

294,60€

5°-25°, Mündungspaket bestehend aus: 1 Stück Dachdurchführung, 1 Stück Schrägdachpfanne, rot

D 60/125

731017

294,60€

25°-45°, Mündungspaket bestehend aus: 1 Stück Dachdurchführung, 1 Stück Schrägdachpfanne, schwarz

D 60/125

731008

294,60€

25°-45°, Mündungspaket bestehend aus: 1 Stück Dachdurchführung, 1 Stück Schrägdachpfanne, rot

D 60/125

731009

294,60€

35°-55°, Mündungspaket bestehend aus: 1 Stück Dachdurchführung, 1 Stück Schrägdachpfanne, schwarz

D 60/125

731020

294,60€

35°-55°, Mündungspaket bestehend aus: 1 Stück Dachdurchführung, 1 Stück Schrägdachpfanne, rot

D 60/125

731021

294,60€



0°, Mündungspaket bestehend aus: 1 Stück Dachdurchführung; 1 Stück Flachdachkragen, schwarz

D 60/125

731011

246,50€

SKOBIFIXNANO 30 DACHDURCHFÜHRUNG 0,4 M



Dachdurchführung inkl. Wetterhaube, silberlack

D 60/125

731012

162,50€

SKOBIFIXNANO 30 DACHDURCHFÜHRUNG 1 M



Dachdurchführung inkl. Wetterhaube, silberlack

D 60/125

731013

210,50€

Technische Änderungen vorbehalten.

ÜBERDACHVERLÄNGERUNG



Länge: 0,5 m, Überdachverlängerung inkl. Verbindungsmanschette, schwarz

D 60/125

731027

132,40€

Länge: 0,5 m, Überdachverlängerung inkl. Verbindungsmanschette, rot

D 60/125

731028

132,40€

Länge: 0,5 m, Überdachverlängerung inkl. Verbindungsmanschette, Silberlack

D 60/125

731029

156,30€

Länge: 1 m, Überdachverlängerung inkl. Verbindungsmanschette, schwarz

D 60/125

731030

162,50€

Länge: 1 m, Überdachverlängerung inkl. Verbindungsmanschette, rot

D 60/125

731031

162,50€

Länge: 1 m, Überdachverlängerung inkl. Verbindungsmanschette, Silberlack

D 60/125

731032

180,50€

Technische Änderungen vorbehalten.

ABSPANNSCHELLE FÜR ÜBERDACHVERLÄNGERUNG



mit Seil 15 m und 3 Seilspannern, schwarz

D 125

710158

96,20€

mit Seil 15 m und 3 Seilspannern, rot

D 125

710159

96,20€

mit Seil 15 m und 3 Seilspannern, verzinkt

D 125

710160

96,20€

SKOBIFIXXS 30 WDVS, BYPASSELEMENT



erforderlich bei Schachtlängen über 5 Meter, Länge: 250 mm, Tiefe: 150 mm, Breite: 200 mm (inkl. PPs-Abgasleitung D 80 und Lüftungsgitter)

D 80

730036

108,20€

SKOBIFIXXS 30 SCHACHTELEMENT



inkl. PPs-Abgasleitung D 80, Abstandhalter, Länge: 1000 mm, Tiefe: 150 mm, Breite: 200 mm

D 80

730000

165,50€

SKOBIFIXXS 30 DECKENANSCHLUSSELEMENT



mit Revisionsöffnung für Zuluft, Anschlussmaß D 80/125, pulverbeschichtet weiß

D 80/125

730003

210,50€

SKOBIFIXXS 30 DECKENANSCHLUSSELEMENT MIT ANSCHLUSSBOGEN 87°



Anschlussmaß D 80/125, pulverbeschichtet weiß

D 80/125

730024

210,50€

SKOBIFIXXS 30 WDVS ANSCHLUSSELEMENT MIT BOGEN 87°



D 80/125, pulverbeschichtet weiß (inkl. 2 Winkelkonsolen und Schraubensatz)

D 80/125

730035

240,60€

SKOBIFIXXS 30 HALTESCHELLE, VERSTELLBAR

Wandabstand 50-200 mm



730049

56,10€

SKOBIFIXXS 30 HALTESCHELLE, ZWEITEILIG

Tiefe: 130 mm, Breite: 160 mm



730004

49,30€

SKOBIFIXXS 30 WDVS, HALTERUNG

Set mit 3 Stück und Schraubensatz



730037

46,90€

SKOBIFIXXS 30 VERBINDUNGSNIPPEL

für geschnittene Steine, Tiefe: 140 mm, Breite: 100 mm



730005

32,50€

SKOBIFIX-SPEZIALKLEBER

3 kg



710007

13,20€

Technische Änderungen vorbehalten.

SKOBIFIXXS 30 MÜNDUNGSPAKET 0,4 M



5°-25°, Mündungspaket bestehend aus: 1 Stück Dachdurchführung, 1 Stück Schrägdachpfanne, schwarz

D 80/125

730014

240,60€

5°-25°, Mündungspaket bestehend aus: 1 Stück Dachdurchführung, 1 Stück Schrägdachpfanne, rot

D 80/125

730015

240,60€

25°-45°, Mündungspaket bestehend aus: 1 Stück Dachdurchführung, 1 Stück Schrägdachpfanne, schwarz

D 80/125

730006

240,60€

25°-45°, Mündungspaket bestehend aus: 1 Stück Dachdurchführung, 1 Stück Schrägdachpfanne, rot

D 80/125

730007

240,60€

35°-55°, Mündungspaket bestehend aus: 1 Stück Dachdurchführung, 1 Stück Schrägdachpfanne, schwarz

D 80/125

730018

240,60€

35°-55°, Mündungspaket bestehend aus: 1 Stück Dachdurchführung, 1 Stück Schrägdachpfanne, rot

D 80/125

730019

240,60€



0°, Mündungspaket bestehend aus: 1 Stück Dachdurchführung, 1 Stück Flachdachkragen, schwarz

D 80/125

730010

198,50€

0°, Mündungspaket bestehend aus: 1 Stück Dachdurchführung, 1 Stück Flachdachkragen, rot

D 80/125

730011

198,50€

Technische Änderungen vorbehalten.

SKOBIFIXXS 30 MÜNDUNGSPAKET 1 M



5°-25°, Mündungspaket bestehend aus: 1 Stück Dachdurchführung, 1 Stück Schrägdachpfanne, schwarz

D 80/125

730016

300,80€

5°-25°, Mündungspaket bestehend aus: 1 Stück Dachdurchführung, 1 Stück Schrägdachpfanne, rot

D 80/125

730017

300,80€

25°-45°, Mündungspaket bestehend aus: 1 Stück Dachdurchführung, 1 Stück Schrägdachpfanne, schwarz

D 80/125

730008

300,80€

25°-45°, Mündungspaket bestehend aus: 1 Stück Dachdurchführung, 1 Stück Schrägdachpfanne, rot

D 80/125

730009

300,80€

35°-55°, Mündungspaket bestehend aus: 1 Stück Dachdurchführung, 1 Stück Schrägdachpfanne, schwarz

D 80/125

730020

300,80€

35°-55°, Mündungspaket bestehend aus: 1 Stück Dachdurchführung, 1 Stück Schrägdachpfanne, rot

D 80/125

730021

300,80€

0°, Mündungspaket bestehend aus: 1 Stück Dachdurchführung, 1 Stück Flachdachkragen, schwarz

D 80/125

730012

252,50€

0°, Mündungspaket bestehend aus: 1 Stück Dachdurchführung, 1 Stück Flachdachkragen, rot

D 80/125

730013

240,60€



Technische Änderungen vorbehalten.

SKOBIFIXXS 30 DACHDURCHFÜHRUNG 0,4 M



Dachdurchführung inkl. Wetterhaube, silberlack

D 80/125

730022

168,40€

SKOBIFIXXS 30 DACHDURCHFÜHRUNG 1 M



Dachdurchführung inkl. Wetterhaube, silberlack

D 80/125

730023

216,50€

ÜBERDACHVERLÄNGERUNG



Länge: 0,5 m, Überdachverlängerung inkl. Verbindungsmanschette, schwarz

D 80/125

710083

138,30€

Länge: 0,5 m, Überdachverlängerung inkl. Verbindungsmanschette, rot

D 80/125

710082

138,30€

Länge 0,5 m, Überdachverlängerung inkl. Verbindungsmanschette, Silberlack

D 80/125

709998

162,50€

Länge: 1 m, Überdachverlängerung inkl. Verbindungsmanschette, schwarz

D 80/125

710085

168,40€

Länge: 1 m, Überdachverlängerung inkl. Verbindungsmanschette, rot

D 80/125

710084

168,40€

Länge: 1 m, Überdachverlängerung inkl. Verbindungsmanschette, Silberlack

D 80/125

709999

186,40€

Technische Änderungen vorbehalten.

ABSPANNSCHELLE FÜR ÜBERDACHVERLÄNGERUNG



mit Seil 15 m und 3 Seilspannern, schwarz

D 125

710158

96,20€

mit Seil 15 m und 3 Seilspannern, rot

D 125

710159

96,20€

mit Seil 15 m und 3 Seilspannern, verzinkt

D 125

710160

96,20€

BRENNWERT-SCHORNSTEIN - PORIFIX L_A90

Einfach und flexibel in
Planung und Verarbeitung



Beschreibung: PORIFIX L_A90

- für Öl- und Gasfeuerstätten
- Zertifizierung: Z-7.4-3433
- Material: Porenbeton / Feuerwiderstandsklasse: L_A90
PP (Polypropylen) / Temperaturklasse: T120 (bis 120 °C)
- Druckklasse: P1=200 Pa / H1=5000 Pa
- raumluftunabhängig

Technische Änderungen vorbehalten.

Universell einsetzbar

- Einsatz bei Öl- und Gasbrennwerttechnik (bis zu einer max. Abgastemperatur von 120 °C)
- Für Ein- und Mehrfamilienhäuser geeignet (Feuerwiderstandsdauer 90 Minuten)
- Das Universalsystem bietet für den Leistungsbereich bis ca. 35 kW Planungssicherheit (Berechnungsservice von Skoberne)
- Allgemein bauaufsichtlich geprüft und zugelassen
- Verschwindet in der Wand – geringe Außenabmessungen

Schnell und einfach aufzubauen:

- Systemeinheit aus Abgasleitung (D 60 oder D 80) und Schacht
- Schachtelementhöhen von 500 und 1000 mm (2x 500 mm)
- Leichter Porenbeton – bis zu 75 % Gewichtseinsparung
- Leicht vor Ort zu bearbeiten mit handelsüblichen Werkzeugen
- Einfache Verklebung mit Dünnbettmörtel
- Einfach zu realisierende Dachdurchführung
- Verlegung von der Geschosdecke oberhalb des Wärmeerzeugers bis zur Dachfläche

Planungshinweis!

Die Schachtelemente sind 500 mm und 1000 mm (2x 500 mm) lang. Die Zahl der benötigten Schachtelemente errechnet sich aus der Länge des Schachts von der Geschosdecke oberhalb des Wärmeerzeugers bis zur Dachhaut.

Für den Schacht wird ein Deckenanschlusselement und ein Mündungspaket benötigt. Hier kann zwischen Varianten für Schräg- und Flachdach, verschiedenen Höhen über Dach und Farben gewählt werden.

Ein Sack Spezialkleber à 12 kg reicht für ca. 15 Verbindungen zwischen den Elementen.

Halteschellen sind im Bereich der Deckendurchbrüche (nicht in der ersten Geschosdecke über dem Wärmeerzeuger) und im Dachsparrenbereich anzubringen. Die Zahl der Halteschellen entspricht der Zahl der Geschosse oberhalb des Wärmeerzeugers.

PORIFIX SCHACHTELEMENT



inkl. PPs-Abgasleitung D 60 und Abstandhalter, Länge: 1000 mm, Tiefe: 210 mm, Breite: 210 mm

D 60

751013

156,30€



inkl. PPs-Abgasleitung D 60 und Abstandhalter, Länge: 500 mm, Tiefe: 210 mm, Breite: 210 mm

D 60

751012

81,20€

PORIFIX HALTESCHELLE

Hinweis: 4 Stück im Grundpaket bereits enthalten, Tiefe: 210 mm, Breite: 210 mm



751003

50,50€

PORIFIX GRUNDPAKET 0,4 M



5°-25°, Mündungspaket bestehend aus: 1 Stück Dachdurchführung, 1 Stück Schrägdachpfanne, 1 Stück Deckenanschlusselement, 1 Gebinde Spezialkleber Sack à 12 kg, 4 Stück Halteschellen, schwarz

D 60/100

751020

577,30€

25°-25°, Mündungspaket bestehend aus: 1 Stück Dachdurchführung, 1 Stück Schrägdachpfanne, 1 Stück Deckenanschlusselement, 1 Gebinde Spezialkleber Sack à 12 kg, 4 Stück Halteschellen, rot

D 60/100

751021

577,30€

25°-45°, Mündungspaket bestehend aus: 1 Stück Dachdurchführung, 1 Stück Schrägdachpfanne, 1 Stück Deckenanschlusselement, 1 Gebinde Spezialkleber Sack à 12 kg, 4 Stück Halteschellen, schwarz

D 60/100

751014

577,30€

25°-45°, Mündungspaket bestehend aus: 1 Stück Dachdurchführung, 1 Stück Schrägdachpfanne, 1 Stück Deckenanschlusselement, 1 Gebinde Spezialkleber Sack à 12 kg, 4 Stück Halteschellen, rot

D 60/100

751015

577,30€

35°-55°, Mündungspaket bestehend aus: 1 Stück Dachdurchführung, 1 Stück Schrägdachpfanne, 1 Stück Deckenanschlusselement, 1 Gebinde Spezialkleber Sack à 12 kg, 4 Stück Halteschellen, schwarz

D 60/100

751024

577,30€

35°-55°, Mündungspaket bestehend aus: 1 Stück Dachdurchführung, 1 Stück Schrägdachpfanne, 1 Stück Deckenanschlusselement, 1 Gebinde Spezialkleber Sack à 12 kg, 4 Stück Halteschellen, rot

D 60/100

751025

577,30€



0°, Mündungspaket bestehend aus: 1 Stück Dachdurchführung, 1 Stück Flachdachkragen, 1 Stück Deckenanschlusselement, 1 Gebinde Spezialkleber Sack à 12 kg, 4 Stück Halteschellen, schwarz

D 60/100

751018

525,60€

PORIFIX GRUNDPAKET 1 M



5°-25°, Mündungspaket bestehend aus: 1 Stück Dachdurchführung, 1 Stück Schrägdachpfanne, 1 Stück Deckenanschlusselement, 1 Gebinde Spezialkleber Sack à 12 kg, 4 Stück Halteschellen, schwarz

D 60/100

751022

603,70€

5°-25°, Mündungspaket bestehend aus: 1 Stück Dachdurchführung, 1 Stück Schrägdachpfanne, 1 Stück Deckenanschlusselement, 1 Gebinde Spezialkleber Sack à 12 kg, 4 Stück Halteschellen, rot

D 60/100

751023

603,70€

25°-45°, Mündungspaket bestehend aus: 1 Stück Dachdurchführung, 1 Stück Schrägdachpfanne, 1 Stück Deckenanschlusselement, 1 Gebinde Spezialkleber Sack à 12 kg, 4 Stück Halteschellen, schwarz

D 60/100

751016

603,70€

25°-45°, Mündungspaket bestehend aus: 1 Stück Dachdurchführung, 1 Stück Schrägdachpfanne, 1 Stück Deckenanschlusselement, 1 Gebinde Spezialkleber Sack à 12 kg, 4 Stück Halteschellen, rot

D 60/100

751017

603,70€

35°-55°, Mündungspaket bestehend aus: 1 Stück Dachdurchführung, 1 Stück Schrägdachpfanne, 1 Stück Deckenanschlusselement, 1 Gebinde Spezialkleber Sack à 12 kg, 4 Stück Halteschellen, schwarz

D 60/100

751026

603,70€

35°-55°, Mündungspaket bestehend aus: 1 Stück Dachdurchführung, 1 Stück Schrägdachpfanne, 1 Stück Deckenanschlusselement, 1 Gebinde Spezialkleber Sack à 12 kg, 4 Stück Halteschellen, rot

D 60/100

751027

603,70€



0°, Mündungspaket bestehend aus: 1 Stück Dachdurchführung, 1 Stück Flachdachkragen, 1 Stück Deckenanschlusselement, 1 Gebinde Spezialkleber Sack à 12 kg, 4 Stück Halteschellen, schwarz

D 60/100

751019

553,20€

Technische Änderungen vorbehalten.

ÜBERDACHVERLÄNGERUNG



Länge: 0,5 m, Überdachverlängerung inkl. Verbindungsmanschette, schwarz

D 60/100

731027

132,40€

Länge: 0,5 m, Überdachverlängerung inkl. Verbindungsmanschette, rot

D 60/100

731028

132,40€

Länge 1 m, Überdachverlängerung inkl. Verbindungsmanschette, schwarz

D 60/100

731030

162,50€

Länge 1 m, Überdachverlängerung inkl. Verbindungsmanschette, rot

D 60/100

731031

162,50€

Technische Änderungen vorbehalten.

ABSPANNSCHELLE FÜR ÜBERDACHVERLÄNGERUNG



mit Seil 15 m und 3 Seilspannern, schwarz

D 125

710158

96,20€

mit Seil 15 m und 3 Seilspannern, rot

D 125

710159

96,20€

mit Seil 15 m und 3 Seilspannern, verzinkt

D 125

710160

96,20€

PORIFIX SCHACHTELEMENT



inkl. PPs-Abgasleitung D 80 und Abstandhalter, Länge: 1000 mm, Tiefe: 210 mm, Breite: 210 mm

D 80

751001

162,50€



inkl. PPs-Abgasleitung D 80 und Abstandhalter, Länge: 500 mm, Tiefe: 210 mm, Breite: 210 mm

D 80

751000

84,10€

PORIFIX HALTESCHELLE

Hinweis: 4 Stück im Grundpaket bereits enthalten, Tiefe: 210 mm, Breite: 210 mm



751003

50,50€

PORIFIX GRUNDPAKET 0,4 M



5°-25°, Mündungspaket bestehend aus: 1 Stück Dachdurchführung, 1 Stück Schrägdachpfanne, 1 Stück Deckenanschlusselement, 1 Gebinde Spezialkleber Sack à 12 kg, 4 Stück Halteschellen, schwarz

D 80/125

751028

583,30€

5°-25°, Mündungspaket bestehend aus: 1 Stück Dachdurchführung, 1 Stück Schrägdachpfanne, 1 Stück Deckenanschlusselement, 1 Gebinde Spezialkleber Sack à 12 kg, 4 Stück Halteschellen, rot

D 80/125

751029

583,30€

25°-45°, Mündungspaket bestehend aus: 1 Stück Dachdurchführung, 1 Stück Schrägdachpfanne, 1 Stück Deckenanschlusselement, 1 Gebinde Spezialkleber Sack à 12 kg, 4 Stück Halteschellen, schwarz

D 80/125

751004

583,30€

25°-45°, Mündungspaket bestehend aus: 1 Stück Dachdurchführung, 1 Stück Schrägdachpfanne, 1 Stück Deckenanschlusselement, 1 Gebinde Spezialkleber Sack à 12 kg, 4 Stück Halteschellen, rot

D 80/125

751005

583,30€

35°-55°, Mündungspaket bestehend aus: 1 Stück Dachdurchführung, 1 Stück Schrägdachpfanne, 1 Stück Deckenanschlusselement, 1 Gebinde Spezialkleber Sack à 12 kg, 4 Stück Halteschellen, schwarz

D 80/125

751032

583,30€

35°-55°, Mündungspaket bestehend aus: 1 Stück Dachdurchführung, 1 Stück Schrägdachpfanne, 1 Stück Deckenanschlusselement, 1 Gebinde Spezialkleber Sack à 12 kg, 4 Stück Halteschellen, rot

D 80/125

751033

583,30€



0°, Mündungspaket bestehend aus: 1 Stück Dachdurchführung, 1 Stück Flachdachkragen, 1 Stück Deckenanschlusselement, 1 Gebinde Spezialkleber Sack à 12 kg, 4 Stück Halteschellen, schwarz

D 80/125

751008

531,60€

Technische Änderungen vorbehalten.

PORIFIX GRUNDPAKET 1 M



5°-25°, Mündungspaket bestehend aus: 1 Stück Dachdurchführung, 1 Stück Schrägdachpfanne, 1 Stück Deckenanschlusselement, 1 Gebinde Spezialkleber Sack à 12 kg, 4 Stück Halteschellen, schwarz

D 80/125

751030

609,80€

25°-25°, Mündungspaket bestehend aus: 1 Stück Dachdurchführung, 1 Stück Schrägdachpfanne, 1 Stück Deckenanschlusselement, 1 Gebinde Spezialkleber Sack à 12 kg, 4 Stück Halteschellen, rot

D 80/125

751031

609,80€

25°-45°, Mündungspaket bestehend aus: 1 Stück Dachdurchführung, 1 Stück Schrägdachpfanne, 1 Stück Deckenanschlusselement, 1 Gebinde Spezialkleber Sack à 12 kg, 4 Stück Halteschellen, schwarz

D 80/125

751006

609,80€

25°-45°, Mündungspaket bestehend aus: 1 Stück Dachdurchführung, 1 Stück Schrägdachpfanne, 1 Stück Deckenanschlusselement, 1 Gebinde Spezialkleber Sack à 12 kg, 4 Stück Halteschellen, rot

D 80/125

751007

609,80€

35°-55°, Mündungspaket bestehend aus: 1 Stück Dachdurchführung, 1 Stück Schrägdachpfanne, 1 Stück Deckenanschlusselement, 1 Gebinde Spezialkleber Sack à 12 kg, 4 Stück Halteschellen, schwarz

D 80/125

751034

609,70€

35°-55°, Mündungspaket bestehend aus: 1 Stück Dachdurchführung, 1 Stück Schrägdachpfanne, 1 Stück Deckenanschlusselement, 1 Gebinde Spezialkleber Sack à 12 kg, 4 Stück Halteschellen, rot

D 80/125

751035

609,70€



0°, Mündungspaket bestehend aus: 1 Stück Dachdurchführung, 1 Stück Flachdachkragen, 1 Stück Deckenanschlusselement, 1 Gebinde Spezialkleber Sack à 12 kg, 4 Stück Halteschellen, schwarz

D 80/125

751009

559,30€

ÜBERDACHVERLÄNGERUNG



Länge: 0,5 m, Überdachverlängerung inkl. Verbindungsmanschette, schwarz

D 80/125

710083

138,30€

Länge: 0,5 m, Überdachverlängerung inkl. Verbindungsmanschette, rot

D 80/125

710082

138,30€

Länge: 1 m, Überdachverlängerung inkl. Verbindungsmanschette, schwarz

D 80/125

710085

168,40€

Länge: 1 m, Überdachverlängerung inkl. Verbindungsmanschette, rot

D 80/125

710084

168,40€

Technische Änderungen vorbehalten.

ABSPANNSCHELLE FÜR ÜBERDACHVERLÄNGERUNG



mit Seil 15 m und 3 Seilspannern, schwarz

D 125

710158

96,20€

mit Seil 15 m und 3 Seilspannern, rot

D 125

710159

96,20€

mit Seil 15 m und 3 Seilspannern, verzinkt

D 125

710160

96,20€

BRENNWERT-SCHORNSTEIN - UNIFIX L_A90

Flexibel und universell in
Planung und Verarbeitung



Beschreibung: UNIFIX L_A90

- für Öl- und Gasfeuerstätten sowie BHKW-Anlagen bis zu 120 °C Abgastemperatur
- Zertifizierung: Z-7.4-3433
- Material: Porenbeton / Feuerwiderstandsklasse: L_A90
PP (Polypropylen) / Temperaturklasse: T120 (bis 120 °C)
- Druckklasse: P1=200 Pa / H1=5000 Pa
- raumluftunabhängig

Technische Änderungen vorbehalten.

Universell einsetzbar

- Einsatz bei Öl- und Gasbrennwerttechnik sowie BHKW-Anlagen (bis zu einer max. Abgastemperatur von 120 °C)
- Für Ein- und Mehrfamilienhäuser geeignet (Feuerwiderstandsdauer 90 Minuten)
- Das Universalsystem bietet für den Leistungsbereich bis ca. 65 kW Planungssicherheit (Berechnungsservice von Skoberne)
- Allgemein bauaufsichtlich geprüft und zugelassen

Schnell und einfach aufzubauen:

- Systemeinheit aus Abgasleitung (D 80 bis D 110) und Schacht
- Schachtelementhöhen von 500 und 1000 mm (2x 500 mm)
- Leichter Porenbeton – bis zu 75 % Gewichtseinsparung
- Leicht vor Ort zu bearbeiten mit handelsüblichen Werkzeugen
- Einfache Verklebung mit Dünnbettmörtel
- Einfach zu realisierende Dachdurchführung
- Verlegung von der Geschosdecke oberhalb des Wärmeerzeugers bis zur Dachfläche möglich

Planungshinweis!

Die Schachtelemente sind 500 mm und 1000 mm (2x 500 mm) lang. Die Zahl der benötigten Schachtelemente errechnet sich aus der Länge des Schachts von der Geschosdecke oberhalb des Wärmeerzeugers bis zur Dachhaut. Der UNIFIX-Schacht ist bis zu einer Länge von 30 Metern einsetzbar.

Für den Schacht wird ein Deckenanschlusselement und ein Mündungspaket benötigt. Hier kann zwischen Varianten für Schräg- und Flachdach, verschiedenen Höhen über Dach und Farben gewählt werden.

Ein Sack Spezialkleber à 12 kg reicht für ca. 10-15 Verbindungen zwischen den Elementen. Halteschellen sind im Bereich der Deckendurchbrüche (nicht in der ersten Geschosdecke über dem Wärmeerzeuger) und im Dachsparrenbereich anzubringen. Die Zahl der Halteschellen entspricht der Zahl der Geschosse oberhalb des Wärmeerzeugers.

UNIFIX SCHACHTELEMENT



inkl. PPs-Abgasleitung D 80 und Abstandhalter, Länge: 1000 mm, Tiefe: 240 mm, Breite: 240 mm

D 80

750000

180,50€



inkl. PPs-Abgasleitung D 80 und Abstandhalter, Länge: 500 mm, Tiefe: 240 mm, Breite: 240 mm

D 80

750001

96,20€

UNIFIX HALTESCHELLE ZWEITEILIG

Tiefe: 240 mm, Breite: 240 mm



750009

57,50€

DÜNNBETTMÖRTEL SACK

12 kg



700091

40,90€

UNIFIX GRUNDPAKET 0,4 M



5°-25°, Mündungspaket bestehend aus: 1 Stück Dachdurchführung, 1 Stück Schrägdachpfanne, 1 Stück Ankerplatte, 1 Stück Deckenanschlusselement, schwarz

D 80/125

750023

601,30€

5°-25°, Mündungspaket bestehend aus: 1 Stück Dachdurchführung, 1 Stück Schrägdachpfanne, 1 Stück Ankerplatte, 1 Stück Deckenanschlusselement, rot

D 80/125

750024

601,30€

25°-45°, Mündungspaket bestehend aus: 1 Stück Dachdurchführung, 1 Stück Schrägdachpfanne, 1 Stück Ankerplatte, 1 Stück Deckenanschlusselement, schwarz

D 80/125

750003

601,30€

25°-45°, Mündungspaket bestehend aus: 1 Stück Dachdurchführung, 1 Stück Schrägdachpfanne, 1 Stück Ankerplatte, 1 Stück Deckenanschlusselement, rot

D 80/125

750004

601,30€

35°-55°, Mündungspaket bestehend aus: 1 Stück Dachdurchführung, 1 Stück Schrägdachpfanne, 1 Stück Ankerplatte, 1 Stück Deckenanschlusselement, schwarz

D 80/125

750031

601,30€

35°-55°, Mündungspaket bestehend aus: 1 Stück Dachdurchführung, 1 Stück Schrägdachpfanne, 1 Stück Ankerplatte, 1 Stück Deckenanschlusselement, rot

D 80/125

750032

601,30€



0°, Mündungspaket bestehend aus: 1 Stück Dachdurchführung, 1 Stück Flachdachkragen, 1 Stück Ankerplatte, 1 Stück Deckenanschlusselement, schwarz

D 80/125

750007

547,20€

UNIFIX GRUNDPAKET 1 M



5°-25°, Mündungspaket bestehend aus: 1 Stück Dachdurchführung, 1 Stück Schrägdachpfanne, 1 Stück Ankerplatte, 1 Stück Deckenanschlusselement, schwarz

D 80/125

750025

631,40€

5°-25°, Mündungspaket bestehend aus: 1 Stück Dachdurchführung, 1 Stück Schrägdachpfanne, 1 Stück Ankerplatte, 1 Stück Deckenanschlusselement, rot

D 80/125

750026

631,40€

25°-45°, Mündungspaket bestehend aus: 1 Stück Dachdurchführung, 1 Stück Schrägdachpfanne, 1 Stück Ankerplatte, 1 Stück Deckenanschlusselement, schwarz

D 80/125

750005

631,40€

25°-45°, Mündungspaket bestehend aus: 1 Stück Dachdurchführung, 1 Stück Schrägdachpfanne, 1 Stück Ankerplatte, 1 Stück Deckenanschlusselement, rot

D 80/125

750006

631,40€

35°-55°, Mündungspaket bestehend aus: 1 Stück Dachdurchführung, 1 Stück Schrägdachpfanne, 1 Stück Ankerplatte, 1 Stück Deckenanschlusselement, schwarz

D 80/125

750033

631,40€

35°-55°, Mündungspaket bestehend aus: 1 Stück Dachdurchführung, 1 Stück Schrägdachpfanne, 1 Stück Ankerplatte, 1 Stück Deckenanschlusselement, rot

D 80/125

750034

631,40€



0°, Mündungspaket bestehend aus: 1 Stück Dachdurchführung, 1 Stück Flachdachkragen, 1 Stück Ankerplatte, 1 Stück Deckenanschlusselement, schwarz

D 80/125

750008

577,30€

Technische Änderungen vorbehalten.

ÜBERDACHVERLÄNGERUNG



Länge: 0,5 m, Überdachverlängerung inkl. Verbindungsmanschette, schwarz

D 80/125

710083

138,30€

Länge: 0,5 m, Überdachverlängerung inkl. Verbindungsmanschette, rot

D 80/125

710082

138,30€

Länge: 1 m, Überdachverlängerung inkl. Verbindungsmanschette, schwarz

D 80/125

710085

168,40€

Länge: 1 m, Überdachverlängerung inkl. Verbindungsmanschette, rot

D 80/125

710084

168,40€

ABSPANNSCHELLE FÜR ÜBERDACHVERLÄNGERUNG



mit Seil 15 m und 3 Seilspannern, schwarz

D 125

710158

96,20€

mit Seil 15 m und 3 Seilspannern, rot

D 125

710159

96,20€

mit Seil 15 m und 3 Seilspannern, verzinkt

D 125

710160

96,20€

UNIFIX SCHACHTELEMENT



inkl. PPs-Abgasleitung D 110 und Abstandhalter, Länge: 1000 mm, Tiefe: 240 mm, Breite: 240 mm

D 110

750010

192,40€



inkl. PPs-Abgasleitung D 110 und Abstandhalter, Länge: 500 mm, Tiefe: 240 mm, Breite: 240 mm

D 110

750011

102,30€

UNIFIX HALTESCHELLE ZWEITEILIG

Tiefe: 240 mm, Breite: 240 mm



750009

57,70€

DÜNNBETTMÖRTEL SACK

12 kg



700091

40,90€

UNIFIX GRUNDPAKET 1 M



5°-25°, Mündungspaket bestehend aus: 1 Stück Dachdurchführung, 1 Stück Schrägdachpfanne, 1 Stück Deckenanschlusselement, schwarz

D 110/160

750027

667,50€

5°-25°, Mündungspaket bestehend aus: 1 Stück Dachdurchführung, 1 Stück Schrägdachpfanne, 1 Stück Deckenanschlusselement, rot

D 110/160

750028

667,50€

25°-45°, Mündungspaket bestehend aus: 1 Stück Dachdurchführung, 1 Stück Schrägdachpfanne, 1 Stück Deckenanschlusselement, schwarz

D 110/160

750013

667,50€

25°-45°, Mündungspaket bestehend aus: 1 Stück Dachdurchführung, 1 Stück Schrägdachpfanne, 1 Stück Deckenanschlusselement, rot

D 110/160

750014

667,50€

0°, Mündungspaket bestehend aus: 1 Stück Dachdurchführung, 1 Stück Flachdachkragen, 1 Stück Deckenanschlusselement, schwarz

D 110/160

750015

619,30€



Technische Änderungen vorbehalten.

ÜBERDACHVERLÄNGERUNG



Länge: 0,5 m, Überdachverlängerung inkl. Verbindungsmanschette, schwarz

D 110/160

750039

194,60€

Länge: 0,5 m, Überdachverlängerung inkl. Verbindungsmanschette, rot

D 110/160

750040

194,60€

Länge: 1 m, Überdachverlängerung inkl. Verbindungsmanschette, schwarz

D 110/160

750041

217,60€

Länge: 1 m, Überdachverlängerung inkl. Verbindungsmanschette, rot

D 110/160

750042

217,60€

UNIFIX SCHACHTELEMENT



inkl. PPs-Abgasleitung D 110 und Abstandhalter, Länge: 1000 mm, Tiefe: 300 mm, Breite: 300 mm

D 110

750016

216,50€



inkl. PPs-Abgasleitung D 110 und Abstandhalter, Länge: 500 mm, Tiefe: 300 mm, Breite: 300 mm

D 110

750017

114,20€

UNIFIX HALTESCHELLE ZWEITEILIG

Tiefe: 300 mm, Breite: 300 mm



750022

64,90€

DÜNNBETTMÖRTEL SACK

12 kg



700091

40,90€

UNIFIX GRUNDPAKET 1 M



5°-25°, Mündungspaket bestehend aus: 1 Stück Dachdurchführung, 1 Stück Schrägdachpfanne, 1 Stück Ankerplatte, 1 Stück Deckenanschlusselement, schwarz

D 110/160

750029

679,50€

5°-25°, Mündungspaket bestehend aus: 1 Stück Dachdurchführung, 1 Stück Schrägdachpfanne, 1 Stück Ankerplatte, 1 Stück Deckenanschlusselement, rot

D 110/160

750030

679,50€

25°-45°, Mündungspaket bestehend aus: 1 Stück Dachdurchführung, 1 Stück Schrägdachpfanne, 1 Stück Ankerplatte, 1 Stück Deckenanschlusselement, schwarz

D 110/160

750019

679,50€

25°-45°, Mündungspaket bestehend aus: 1 Stück Dachdurchführung, 1 Stück Schrägdachpfanne, 1 Stück Ankerplatte, 1 Stück Deckenanschlusselement, rot

D 110/160

750020

679,50€



0°, Mündungspaket bestehend aus: 1 Stück Dachdurchführung, 1 Stück Flachdachkragen, 1 Stück Ankerplatte, 1 Stück Deckenanschlusselement, schwarz

D 110/160

750021

625,40€

ÜBERDACHVERLÄNGERUNG



Länge 0,5 m, Überdachverlängerung inkl. Verbindungsmanschette, schwarz

D 110/160

750039

194,60€

Länge 0,5 m, Überdachverlängerung inkl. Verbindungsmanschette, rot

D 110/160

750040

194,60€

Länge 1 m, Überdachverlängerung inkl. Verbindungsmanschette, schwarz

D 110/160

750041

217,60€

Länge 1 m, Überdachverlängerung inkl. Verbindungsmanschette, rot

D 110/160

750042

217,60€

MONTAGE-SCHORNSTEIN - UNIFIX L_A90



Die Zulassung des jeweiligen Abgasanlagenherstellers gibt Auskunft über Ausführung und Verwendung.

Flexibel und universell in Planung und Verarbeitung



Der Schacht wird in fünf Standardgrößen angeboten und deckt dabei eine enorme Bandbreite für unterschiedliche Anwendungen ab, z. B.



UNIFIX 165

Schacht für Abgasleitungen aus Kunststoff – raumluftunabhängiger Betrieb.



UNIFIX 210

Schacht für einwandige oder konzentrische Abgasleitungen und Mehrfachbelegungen sowie für Abgasanlagen von Pelletfeuerstätten und Kaminöfen.



UNIFIX 240 und 280

Schacht für Abgasanlagen von Pelletfeuerstätten, Kaminöfen und PPs-Abgasleitungen bis D 200.

Beschreibung: UNIFIX L_A90

- Zertifizierung: Z-7.4-3048
- Material: Porenbeton
- Feuerwiderstandsklasse: L_A90

Technische Änderungen vorbehalten.

Universell einsetzbar

- Einsatz von Brennwerttechnik (bis T 160) oder Festbrennstofftechnik (bis T 400)
- Feuerwiderstandsdauer: 90 Minuten
- Kleine Außenabmessungen
- Fünf Standardgrößen ermöglichen die einfache Bevorratung und sichere Kalkulation
- Allgemein bauaufsichtlich geprüft und zugelassen

Schnell und einfach aufzubauen:

- Schachtelementhöhe bis 500 mm
- Leichter Porenbeton – bis zu 75 % Gewichtseinsparung
- Leicht vor Ort zu bearbeiten mit handelsüblichen Werkzeugen
- Einfache Verklebung mit Dünnbettmörtel
- Einfach zu realisierende Dachdurchführung

Anwendungsbereich:

- Kaskadenanlagen (bis T 120)
- Mehrfachbelegung (bis T 120)
- Brennwerttechnik (bis T 120)
- Festbrennstofftechnik (bis T 400)



PORIFIX SCHACHTFORMSTEIN



Höhe: 500 mm, Tiefe: 210 mm, Breite: 210 mm

Ø 130

751010

54,20€

UNIFIX SCHACHTFORMSTEIN



Höhe: 500 mm, Tiefe: 240 mm, Breite: 240 mm

Ø 165

700139

56,40€

Höhe: 500 mm, Tiefe: 300 mm, Breite: 300 mm

Ø 210

700140

71,00€

Höhe: 250 mm, Tiefe: 360 mm, Breite: 360 mm

Ø 240

700141

43,30€

Höhe: 250 mm, Tiefe: 400 mm, Breite: 400 mm

Ø 280

700088

51,00€

Höhe: 250 mm, Tiefe: 450 mm, Breite: 450 mm

Ø 325

700089

80,60€

Technische Änderungen vorbehalten.

DÜNNBETTMÖRTEL SACK

12 kg



700091

40,90€

PORIFIX HALTESCHELLE ZWEITEILIG

Tiefe: 210 mm, Breite: 210 mm



751003

50,50€

UNIFIX HALTESCHELLE ZWEITEILIG

Tiefe: 240 mm, Breite: 240 mm



750009

57,70€

Tiefe: 300 mm, Breite: 300 mm

750022

64,90€

BAUSÄGE



710069

59,60€

DÄMMSCHALE

Länge: 1000 mm, Dämmstärke: 25 mm



D 153

671991

56,93€

D 183

671992

67,35€

Technische Änderungen vorbehalten.

SCHRÄGDACHPFANNE

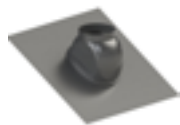

5°-25°, schwarz

D 125	D 160
710095	000391
108,20€	116,30€

25°-45°, schwarz

D 125	D 160
710099	631013
108,20€	116,30€

35°-55°, schwarz

D 125
710097
108,20€



5°-25°, rot

D 125	D 160
710094	000390
112,10€	116,30€

25°-45°, rot

D 125	D 160
710098	631014
112,10€	116,30€

35°-55°, rot

D 125
710096
112,10€

FLACHDACHKRAGEN



0°, Aluminium

D 60/100 - 80/125	D 150/D 160
000251	000252
74,40€	71,30€

Technische Änderungen vorbehalten.

ROHRELEMENT, KONZENTRISCH



Länge: 0,5 m, weiß pulverbeschichtet

D 60/100	D 80/125	D 110/150
611000	621000	631000
47,40€	62,90€	85,50€

Länge: 1 m, weiß pulverbeschichtet

D 60/100	D 80/125	D 110/150
611001	621001	631001
66,50€	74,90€	114,10€

BOGEN, KONZENTRISCH



45°, weiß pulverbeschichtet

D 60/100	D 80/125	D 110/150
611002	621003	631003
64,10€	68,80€	102,10€



87°, weiß pulverbeschichtet

D 60/100	D 80/125	D 110/150
611003	621014	631004
64,10€	68,80€	105,70€

REVISIONSROHR, KONZENTRISCH



weiß pulverbeschichtet

D 60/100	D 80/125	D 110/150
611004	621004	631005
89,10€	95,00€	165,00€

REVISIONS-T-STÜCK, KONZENTRISCH



87°, weiß pulverbeschichtet

D 60/100	D 80/125	D 110/150
611005	621005	631006
115,10€	109,20€	200,70€

Technische Änderungen vorbehalten.

BEFESTIGUNGSCHELLE STANDARD

weiß pulverbeschichtet



D 100	D 125	D 150
611011	621009	631010
14,20€	14,20€	15,50€

ERWEITERUNG EXZENTRISCH

Einbaulage waagrecht oder senkrecht, weiß pulverbeschichtet



D 60/100 - 80/125	D 80/125 - 110/150	D 80/125 - 110/160
730032	630026	730033
129,40€	207,80€	201,70€

ERWEITERUNG SYMMETRISCH

Einbaulage nur senkrecht, weiß pulverbeschichtet



D 60/100 - 80/125	D 80/125 - 110/160	D 80/125 - 110/150	D 100/150 - 110/160
611018	621023	710067	632003
65,30€	138,80€	100,90€	121,10€
D 110/150 - 110/160			
631024			
121,10€			

REDUZIERUNG SYMMETRISCH

Einbaulage waagrecht oder senkrecht, weiß pulverbeschichtet



D 80/125 - 60/100	D 100/150 - 80/125	D 110/150 - 80/125	D 110/160 - 110/150
731033	632002	621010	630012
100,90€	105,70€	100,90€	116,30€

MAUERBLENDE

weiß pulverbeschichtet



D 100	D 125	D 150
760124	761146	762135
16,60€	16,60€	22,60€

Technische Änderungen vorbehalten.

DEKTITE ROHRMANSCHETTE



Ø: Rohrdurchmesser, mm: Grundfläche

Dachneigung 0-60°, Lieferumfang: Dichtmanschette, Dichtmittel und Schraubensatz

Ø 0-35
99 x 99 mm
740000
43,50€

Ø: Rohrdurchmesser, mm: Grundfläche

Dachneigung 0-35°, Lieferumfang: Dichtmanschette, Dichtmittel und Schraubensatz

Ø 0-55	Ø 50-70	Ø 0-120	Ø 75-170	Ø 125-230	Ø 150-300	Ø 230-508
137 x 137 mm	178 x 178 mm	218 x 218 mm	284 x 284 mm	365 x 365 mm	453 x 453 mm	681 x 681 mm
740001	740002	740003	740004	740005	740006	740007
45,30€	53,50€	68,80€	80,70€	116,90€	153,20€	261,50€

Hinweis!

Beim Einsatz der Dektite® Rohrmanschette sind u. A. die Vorgaben der DIN 18807 „Öffnungen in Dächern“ zu beachten. Rohrmanschetten dürfen nicht im Bereich von Quer- oder Längsstößen eingebaut werden.

EDELSTAHL-ABGASLEITUNG

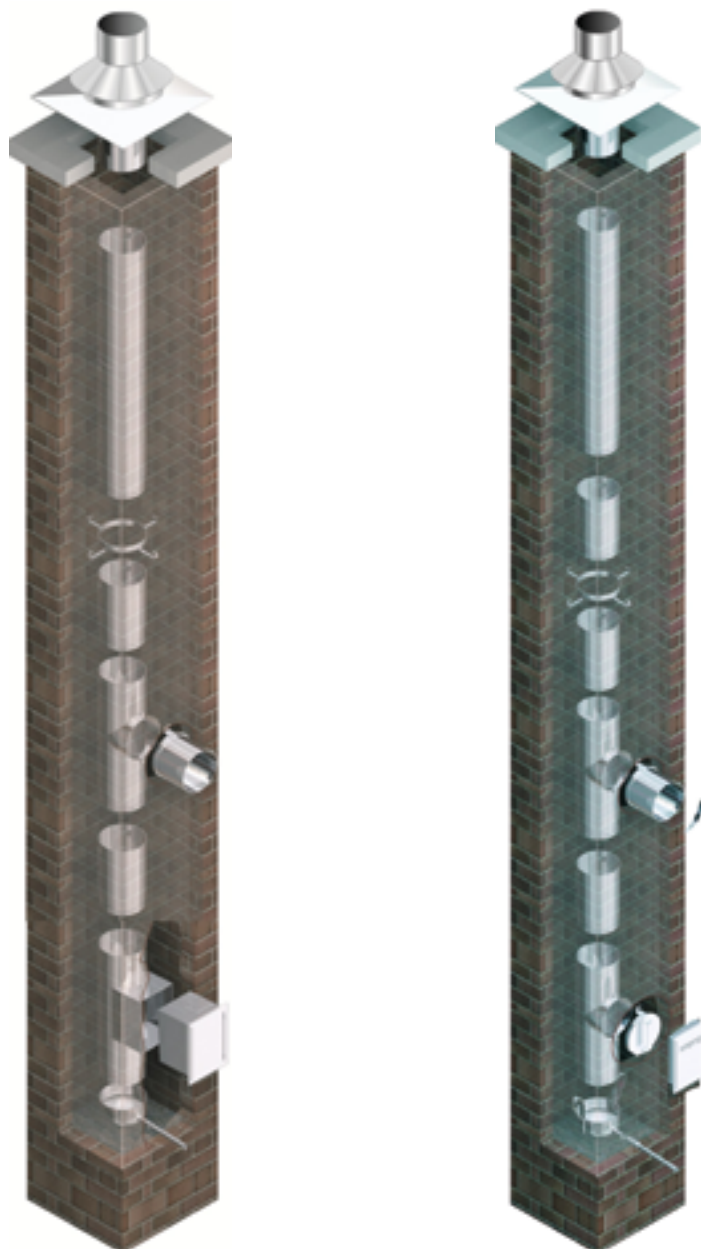

Beschreibung: **Einwandige Einsatzrohre und Abgasleitungen aus Edelstahl**

- für alle Brennstoffe (Öl, Gas, Festbrennstoffe)
- Zertifizierung: 0432 - CPR - 01002 - 02
- Material: Edelstahl 1.4571 / 1.4404
- Druckklasse: N1= -40 Pa Unterdruck / P1= 200 Pa Über-/Unterdruck

Technische Änderungen vorbehalten.

Produkteigenschaften:

- Geeignet für alle Brennstoffe (Öl, Gas, Festbrennstoffe)
- Rußbrandbeständig
- Einsetzbar für alle Regelfeuerstätten
- Abmessungen von D 80 bis D 600
- Umfangreiches Zubehör
- Druck- und kondensatdichte Betriebsweise bis 200 °C
- Trockene Betriebsweise bis 400 °C

Schnell und einfach aufzubauen:

- Schnelle Montage durch leichtes Material, ohne Klemmbänder
- Abstand zu brennbaren Baustoffen bei senkrechter Montage außen:
30 mm (Ø 80–300 mm), 45 mm (Ø 350–450 mm), 60 mm (Ø 500–600 mm)
- Schlanke Konstruktion durch eingezogenes Steckende (keine Muffe)
- Schrägführung/Versatz
- Als Flexrohr lieferbar (nicht bei FU-Betriebsweise für feste Brennstoffe)

Technische Daten:

- Rauchgasführung längsnahtgeschweißt, Wandstärke 0,4 / 0,6 mm
- Rauchgasführung aus Edelstahl 1.4571 / 1.4404
- Für druckdichte Betriebsweise mit außenliegender Spezialdichtung
- Höchste Korrosionswiderstandsklasse „V3“
- „Eingezogenes“ Steckende, kein Klemmband
- Stecktechnik über integrierte Federkonstruktion

Bezüglich der Verwendung und Montage gelten die diesbezüglichen baurechtlichen Vorschriften und technischen Regelwerke, insbesondere die einschlägigen Bestimmungen der Feuerungsverordnungen der Bundesländer. Die Montage obliegt dem zuständigen Fachhandwerk.

SKOBINOX EW-FERTIGBAUSATZ 7 M



bestehend aus: 1 Stück Mündungsbausatz, 6 Stück Rohrelement 1000 mm, 1 Stück Rohrelement 500 mm, 1 Stück Rohrelement 250 mm, 2 Stück Distanzhalter, 1 Stück Grundelement mit Stutzen, **1 Stück Grundelement mit Verschlussdeckel**, 1 Stück Revisionstür 140x200 mm, 1 Stück Rohrfuß inkl. Kondensatablauf und Ablassschelle

D 110	D 120	D 130	D 150	D 160	D 180
670856	670858	670860	670862	671790	670864
1.244,76€	1.273,05€	1.332,09€	1.474,77€	1.613,76€	1.733,07€



bestehend aus: 1 Stück Mündungsbausatz, 6 Stück Rohrelement 1000 mm, 1 Stück Rohrelement 500 mm, 1 Stück Rohrelement 250 mm, 2 Stück Distanzhalter, 1 Stück Grundelement mit Stutzen, **1 Stück Revisionselement**, 1 Stück Revisionstür 140x200 mit Dampfsperre, 1 Stück Rohrfuß inkl. Kondensatablauf und Ablassschelle

D 110	D 120	D 130	D 150	D 180
670857	670859	670861	670863	670865
1.322,25€	1.350,54€	1.416,96€	1.552,26€	1.793,34€

* 1=Trockene/Feuchte_empfindliche Version (Unterdruck), 2=Feuchte_un_empfindliche Version (Unterdruck), 3=Feuchte_un_empfindliche Version (Überdruck / Brennwertechnik). Technische Änderungen vorbehalten.

EW ZWISCHENREINIGUNGSBAUSATZ SKOBINOX - (1,2)*

bestehend aus: 1 Stück Grundelement 90°, 1 Stück Verschlussdeckel



D 110	D 120	D 130	D 150	D 180
670923	670924	670925	670926	670927
185,73€	187,58€	189,42€	207,26€	239,85€

EW REVISIONSELEMENT - (1)*

inst. Länge 440 mm, Stutzen 140x200 mm und Tür



D 110	D 120	D 130	D 150	D 160	D 180
670264	670265	670266	670268	670269	670270
257,69€	260,15€	264,45€	268,76€	271,83€	275,52€

inst. Länge 440 mm, Stutzen 145x300 mm und Tür

D 110	D 120	D 130	D 150	D 160	D 180
670293	670294	670295	670297	670298	670299
288,44€	291,51€	293,97€	300,74€	306,27€	308,12€

EW-FU REVISIONSELEMENT - (1,2)*

inst. Länge 440 mm, Stutzen 140x200 mm Türkasten und Tür



D 110	D 120	D 130	D 150	D 160	D 180
670279	670280	670281	670283	670284	670285
354,86€	360,39€	367,77€	377,00€	388,07€	399,14€

EW FEUERUNGSANSCHLUSS, SKOBINOX - (1,2)*

bestehend aus: 1 Stück Grundelement 90°, 1 Stück Stutzen (Länge: 78 mm)



D 110	D 120	D 130	D 150	D 180
670646	670647	670648	670649	670650
118,08€	119,93€	122,39€	146,37€	182,04€

* 1=Trockene/Feuchte_empfindliche Version (Unterdruck), 2=Feuchte_un_empfindliche Version (Unterdruck), 3=Feuchte_un_empfindliche Version (Überdruck / Brennwerttechnik). Technische Änderungen vorbehalten.

EW REVISIONSTÜR - (1,2,3)*

Breite: 140 mm x Höhe: 200 mm, lose, inkl. Einbaurahmen



670550

98,40€

Breite: 145 mm x Höhe: 300 mm, lose, inkl. Einbaurahmen

670551

126,08€

EW GRUNDELEMENT - (1,2)*

inst. Länge 273 mm, als Revisions-element (runde Variante) oder Feuerungsanschluss 90°



D 110	D 120	D 130	D 150	D 160	D 180
670637	670638	670639	670641	670642	670643
95,33€	97,17€	98,40€	112,55€	132,23€	142,07€

EW VERSCHLUSSDECKEL - (1,2)*

für Grundelement 90° mit Sicherungsseil



D 110	D 120	D 130	D 150	D 160	D 180
670671	670672	670673	670675	670676	670677
91,02€	91,64€	92,25€	95,33€	97,17€	98,40€

EW STUTZEN - (1,2)*

für Grundelement 90°, Länge: 78 mm



D 110	D 120	D 130	D 150	D 160	D 180
670662	670663	670664	670666	670667	670668
22,88€	23,62€	24,60€	33,83€	39,36€	39,98€

* 1=Trockene/Feuchte_empfindliche Version (Unterdruck), 2=Feuchte_un_empfindliche Version (Unterdruck), 3=Feuchte_un_empfindliche Version (Überdruck / Brennwerttechnik). Technische Änderungen vorbehalten.

EDELSTAHL EW ABGASSYSTEM ZUR ERGÄNZUNG DER FERTIGBAUSÄTZE | KAPITEL 1

ZUM INHALTSVERZEICHNIS

EW ROHRELEMENT, 1000 MM - (1,2,3)*



inst. Länge 940 mm, Wandstärke 0,6 mm mit Sicherungszungen (Ø80-200mm)

D 110	D 120	D 130	D 150	D 160	D 180
670377	670378	670379	670381	670382	670383
79,34€	80,57€	87,95€	97,17€	107,01€	120,54€

EW ROHRELEMENT, 500 MM - (1,2,3)*



inst. Länge 440 mm, Wandstärke 0,6 mm mit Sicherungszungen (Ø80-200mm)

D 110	D 120	D 130	D 150	D 160	D 180
670409	670410	670411	670413	670414	670415
46,13€	47,97€	49,82€	57,81€	67,04€	73,19€

EW ROHRELEMENT, 250 MM - (1,2,3)*



inst. Länge 190 mm, Wandstärke 0,6 mm mit Sicherungszungen (Ø80-200mm)

D 110	D 120	D 130	D 150	D 160	D 180
670393	670394	670395	670397	670398	670399
31,37€	33,83€	37,52€	44,28€	46,74€	49,82€

EW ABSTANDHALTER - (1,2,3)*



D 110	D 120	D 130	D 150	D 160	D 180
670071	670072	670073	670075	670076	670077
24,60€	25,22€	27,06€	29,64€	30,38€	30,38€

DÄMMSCHALE

1



Länge: 1000 mm, Dämmstärke: 25 mm

D 153	D 183
671991	671992
56,93€	67,35€

* 1=Trockene/Feuchte_empfindliche Version (Unterdruck), 2=Feuchte_un_empfindliche Version (Unterdruck), 3=Feuchte_un_empfindliche Version (Überdruck / Brennwerttechnik). Technische Änderungen vorbehalten.

EW-D BOGEN - (1,2,3)*



15°, dichtgeschweißt

D 110	D 120	D 130	D 150	D 160	D 180
670687	670688	670689	670691	670692	670693
150,06€	154,37€	155,60€	164,21€	199,26€	211,56€

30°, dichtgeschweißt

D 110	D 120	D 130	D 150	D 160	D 180
670709	670710	670711	670713	670714	670715
150,06€	154,37€	155,60€	164,21€	199,26€	211,56€

45°, dichtgeschweißt

D 110	D 120	D 130	D 150	D 160	D 180
670732	670733	670734	670736	670737	670738
156,21€	156,83€	159,90€	169,13€	204,80€	218,33€

EW-D BOGEN OHNE REVISIONSÖFFNUNG - (1,2,3)*



90°, dichtgeschweißt

D 110	D 120	D 130	D 150	D 160	D 180
670803	670804	670805	670807	670808	670809
195,57€	205,41€	220,17€	250,31€	265,07€	284,75€

EW-D BOGEN MIT REVISIONSÖFFNUNG - (1,2,3)*



90°, dichtgeschweißt

D 110	D 120	D 130	D 150	D 160	D 180
670771	670772	670773	670775	670776	670777
250,31€	266,91€	297,05€	329,03€	361,62€	399,14€

EW-D BOGEN OHNE REVISIONSÖFFNUNG - (1,2,3)*



87°, dichtgeschweißt

D 110	D 120	D 130	D 150	D 160	D 180
670787	670788	670789	670791	670792	670793
195,57€	205,41€	220,17€	250,31€	265,07€	284,75€

* 1=Trockene/Feuchte_empfindliche Version (Unterdruck), 2=Feuchte_un_empfindliche Version (Unterdruck), 3=Feuchte_un_empfindliche Version (Überdruck / Brennwerttechnik). Technische Änderungen vorbehalten.

EW-D BOGEN MIT REVISIONSÖFFNUNG - (1,2,3)*

87°, dichtgeschweißt



D 110	D 120	D 130	D 150	D 160	D 180
670748	670749	670750	670752	670753	670754
250,31€	266,91€	297,05€	329,03€	361,62€	399,14€

EW WETTERHAUBE - (1)*



D 110	D 120	D 130	D 150	D 160	D 180
670343	670344	670345	670347	670348	670349
70,73€	73,80€	75,65€	83,64€	86,72€	92,25€

EW ADAPTER INNEN/INNEN - (1,2,3)*

Länge: 110 mm



D 110	D 120	D 130	D 150	D 160	D 180
D 110	D 120	D 130	D 150	D 160	D 180
670002	670003	670004	670006	670007	670008
29,64€	29,64€	29,64€	33,21€	39,98€	40,59€

EW ADAPTER AUSSEN/AUSSEN - (1,2,3)*

Länge: 130 mm



D 110	D 120	D 130	D 150	D 160	D 180
D 110	D 120	D 130	D 150	D 160	D 180
670034	670035	670036	670038	670039	670040
29,64€	29,64€	29,64€	33,21€	39,98€	40,59€

EW REDUZIERUNG INNEN/AUSSEN - (1,2,3)*

Länge: 130 mm



D 120	D 130	D 140	D 180	D 180	D 200
D 110	D 120	D 130	D 150	D 160	D 180
670516	670520	670524	670534	670536	670540
99,63€	107,63€	114,39€	127,92€	127,92€	132,84€

* 1=Trockene/Feuchte_empfindliche Version (Unterdruck), 2=Feuchte_un_empfindliche Version (Unterdruck), 3=Feuchte_un_empfindliche Version (Überdruck / Brennwerttechnik). Technische Änderungen vorbehalten.

EDELSTAHL EW ABGASSYSTEM ZUR ERGÄNZUNG DER FERTIGBAUSÄTZE | KAPITEL 1

ZUM INHALTSVERZEICHNIS

EW ERWEITERUNG INNEN/AUSSEN - (1,2,3)*

Länge: 130 mm



D 110 D 120	D 120 D 130	D 130 D 140	D 150 D 180	D 160 D 180	D 180 D 200
670107	670111	670116	670126	670128	670130
99,63€	107,63€	114,39€	127,92€	127,92€	132,84€

EW ERWEITERUNG AUSSEN/AUSSEN - (1,2,3)*

Länge: 130 mm



D 110 D 120	D 120 D 130	D 130 D 140	D 150 D 180	D 160 D 180	D 180 D 200
670108	670112	670117	670127	670129	670131
99,63€	107,63€	114,39€	127,92€	127,92€	132,84€

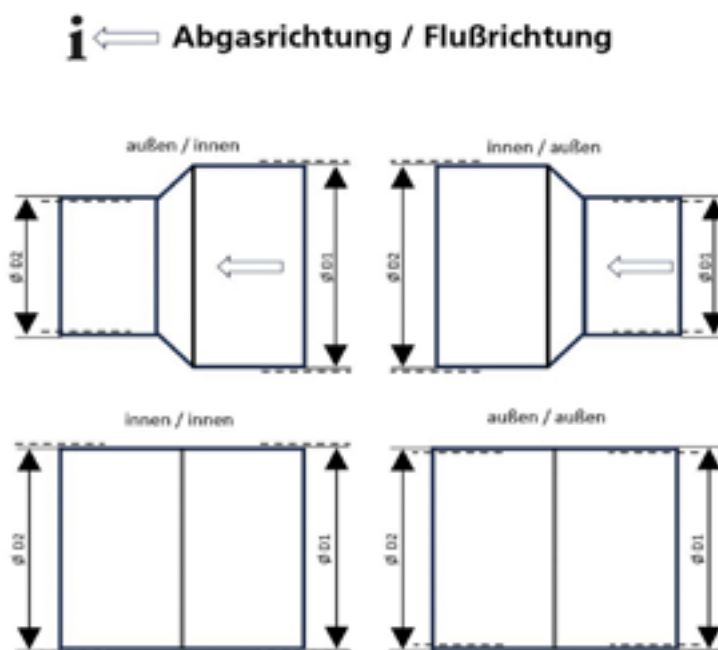

* 1=Trockene/Feuchte_empfindliche Version (Unterdruck), 2=Feuchte_un_empfindliche Version (Unterdruck), 3=Feuchte_un_empfindliche Version (Überdruck / Brennwerttechnik). Technische Änderungen vorbehalten.

EW ROHRFUSS, 250 MM - (1,2)*

inkl. Kondensatablauf und Ablassschelle



D 110	D 120	D 130	D 140	D 150	D 160	D 180
670321	670322	670323	670324	670325	670326	670327
107,01€	107,63€	110,09€	111,93€	112,55€	115,62€	118,08€

EW ROHRFUSS MIT KONDENSATABLAUF - (1,2)*

Ablauf mittig D40, inkl. Kondensatablauf 250 mm und Ablassschelle



D 110	D 120	D 130	D 150
670328	670329	670330	670331
125,46€	128,54€	128,54€	133,46€

EW ROHRFUSS MIT ENTWÄSSERUNGSRÖHR - (1,2,3)*

mit Entwässerungsrohr 250 mm



D 80	D 100	D 110	D 120	D 130	D 140	D 150
670341	670332	670333	670334	670335	670336	670337
49,82€	52,28€	53,51€	55,35€	56,58€	57,81€	57,81€
D 160	D 180	D 200				
670338	670339	670340				
59,66€	60,27€	111,93€				

EW-D VERANKERUNGSPLATTE - (1,2,3)*

mit Kondensatschale und Entwässerung 3/4"



D 200	D 250	D 300	D 350	D 400	D 500	D 600
670879	670880	670881	670882	670883	670884	670885
213,41€	228,17€	239,85€	269,99€	308,12€	321,65€	342,56€

* 1=Trockene/Feuchte_empfindliche Version (Unterdruck), 2=Feuchte_un_empfindliche Version (Unterdruck), 3=Feuchte_un_empfindliche Version (Überdruck / Brennwertechnik). Technische Änderungen vorbehalten.

EW ABLASSSCHELLE - (1,2,3)*



D 80	D 100	D 110	D 120	D 130	D 140	D 150
670032	670017	670018	670019	670020	670021	670022
33,21€	33,21€	33,83€	33,83€	35,67€	35,67€	36,90€
D 160	D 180	D 200	D 250	D 300	D 350	D 400
670023	670024	670025	670026	670027	670028	670029
36,90€	37,52€	60,27€	67,65€	73,80€	79,34€	93,48€
D 500	D 600					
670030	670031					
107,63€	124,85€					

EW-D STÜTZBOGEN - (1,2,3)*



87° mit Stützfuß

D 80	D 100	D 110	D 120	D 130	D 140	D 150
670855	670840	670841	670842	670843	670844	670845
234,32€	250,31€	266,91€	276,75€	291,51€	308,12€	321,65€
D 160	D 180	D 200	D 250	D 300	D 350	D 400
670846	670847	670848	670849	670850	670851	670852
338,87€	354,24€	400,37€	605,78€	709,71€	752,76€	839,48€
D 500	D 600					
670853	670854					
936,03€	1.014,14€					

EW ZWISCHENREINIGUNGSBAUSATZ SKOBINOX - (1,2)*



bestehend aus: 1 Stück Grundelement 90°, 1 Stück Verschlussdeckel

D 110	D 120	D 130	D 150	D 180	D 200	D 250
670923	670924	670925	670926	670927	670928	670929
185,73€	187,58€	189,42€	207,26€	239,85€	250,92€	268,76€

* 1=Trockene/Feuchte_empfindliche Version (Unterdruck), 2=Feuchte_un_empfindliche Version (Unterdruck), 3=Feuchte_un_empfindliche Version (Überdruck / Brennwerttechnik). Technische Änderungen vorbehalten.

EW-D REVISIONSELEMENT - (3)*

inst. Länge 273 mm, mit druck- und kondensatdichtem Deckel



D 80	D 100	D 110	D 120	D 130	D 140	D 150
670263	670248	670249	670250	670251	670252	670253
180,81€	202,34€	222,02€	238,62€	250,31€	259,53€	268,76€
D 160	D 180	D 200	D 250	D 300	D 350	D 400
670254	670255	670256	670257	670258	670259	670260
277,98€	290,28€	322,26€	338,25€	361,62€	398,52€	409,59€
D 500	D 600					
670261	670262					
450,80€	493,23€					

EW REVISIONSELEMENT, 140X200 MM STUTZEN - (1)*

inst. Länge 440 mm, Stutzen 140x200 mm und Tür



D 110	D 120	D 130	D 140	D 150	D 160	D 180
670264	670265	670266	670267	670268	670269	670270
257,69€	260,15€	264,45€	265,68€	268,76€	271,83€	275,52€
D 200	D 250	D 300	D 350	D 400	D 500	D 600
670271	670272	670273	670274	670275	670276	670277
291,51€	306,89€	367,77€	395,45€	429,27€	507,38€	668,51€

EW REVISIONSELEMENT, 145X300 MM STUTZEN - (1)*

inst. Länge 440 mm, Stutzen 145x300 mm und Tür



D 110 L=500 mm	D 120 L=500 mm	D 130 L=500 mm	D 140 L=500 mm	D 150 L=500 mm	D 160 L=500 mm	D 180 L=500 mm
670293	670294	670295	670296	670297	670298	670299
288,44€	291,51€	293,97€	297,05€	300,74€	306,27€	308,12€
D 200 L=500 mm	D 250 L=500 mm	D 300 L=500 mm	D 350 L=500 mm	D 400 L=500 mm	D 500 L=500 mm	D 600 L=500 mm
670300	670301	670302	670303	670304	670305	670306
325,34€	364,08€	396,68€	429,27€	455,10€	535,05€	731,85€

* 1=Trockene/Feuchte_empfindliche Version (Unterdruck), 2=Feuchte_un_empfindliche Version (Unterdruck), 3=Feuchte_un_empfindliche Version (Überdruck / Brennwerttechnik). Technische Änderungen vorbehalten.

EW-FU REVISIONSELEMENT, 140X200 MM STUTZEN, DAMPFSPERRE - (1,2)*



inst. Länge 440 mm, Stützen 140x200 mm Türkasten und Tür

D 100 L=500 mm	D 110 L=500 mm	D 120 L=500 mm	D 130 L=500 mm	D 140 L=500 mm	D 150 L=500 mm	D 160 L=500 mm
670278	670279	670280	670281	670282	670283	670284
346,86€	354,86€	360,39€	367,77€	375,15€	377,00€	388,07€
D 180 L=500 mm	D 200 L=500 mm	D 250 L=500 mm	D 300 L=500 mm	D 350 L=500 mm	D 400 L=500 mm	D 500 L=500 mm
670285	670286	670287	670288	670289	670290	670291
399,14€	410,82€	448,95€	477,24€	512,91€	546,12€	616,85€
D 600 L=500 mm						
670292						
623,61€						

EW-FU REVISIONSELEMENT, 145X300 MM STUTZEN, DAMPFSPERRE - (1,2,3)*



inst. Länge 440 mm, Stützen 145x300 mm, dichtgeschweißt, Türkasten und Tür

D 110 L=500 mm	D 120 L=500 mm	D 130 L=500 mm	D 140 L=500 mm	D 150 L=500 mm	D 160 L=500 mm	D 180 L=500 mm
670307	670308	670309	670310	670311	670312	670313
385,61€	394,22€	399,14€	407,13€	411,44€	429,89€	442,19€
D 200 L=500 mm	D 250 L=500 mm	D 300 L=500 mm	D 350 L=500 mm	D 400 L=500 mm	D 500 L=500 mm	D 600 L=500 mm
670314	670315	670316	670317	670318	670319	670320
456,33€	493,23€	523,37€	559,65€	593,48€	663,59€	750,92€

* 1=Trockene/Feuchte_empfindliche Version (Unterdruck), 2=Feuchte_un_empfindliche Version (Unterdruck), 3=Feuchte_un_empfindliche Version (Überdruck / Brennwerttechnik). Technische Änderungen vorbehalten.

EW REVISIONSTÜR - (1,2,3)*



Breite: 140 mm x Höhe: 200 mm, lose, inkl. Einbaurahmen

670550

98,40€

Breite: 145 mm x Höhe: 300 mm, lose, inkl. Einbaurahmen

670551

126,08€

Breite: 200 mm x Höhe: 300 mm, lose, inkl. Einbaurahmen

670552

193,11€



Breite: 140 mm x Höhe: 200 mm, mit Stützen

670866

142,07€

Breite: 145 mm x Höhe: 300 mm, mit Stützen

670867

183,27€

Breite: 250 mm x Höhe: 300 mm, mit Stützen

670868

316,73€

Breite: 200 mm x Höhe: 300 mm, mit Stützen

670869

250,31€

* 1=Trockene/Feuchte_empfindliche Version (Unterdruck), 2=Feuchte_un_empfindliche Version (Unterdruck), 3=Feuchte_un_empfindliche Version (Überdruck / Brennwerttechnik). Technische Änderungen vorbehalten.

EW VERSCHLUSSDECKEL - (1,2)*

für Grundelement 90° mit Sicherungsseil



D 110	D 120	D 130	D 140	D 150	D 160	D 180
670671	670672	670673	670674	670675	670676	670677
91,02€	91,64€	92,25€	93,48€	95,33€	97,17€	98,40€
D 200	D 250					
670678	670679					
99,02€	109,47€					

EW GRUNDELEMENT - (1,2)*

inst. Länge 273 mm, als Revisionselement (runde Variante) oder Feuerungsanschluss 90°



D 110	D 120	D 130	D 140	D 150	D 160	D 180
670637	670638	670639	670640	670641	670642	670643
95,33€	97,17€	98,40€	107,01€	112,55€	132,23€	142,07€
D 200	D 250					
670644	670645					
151,91€	161,75€					

EW STUTZEN FÜR GRUNDELEMENT 78 MM - (1,2)*

Länge 78 mm, für Grundelement 90°



D 110	D 120	D 130	D 140	D 150	D 160	D 180
670662	670663	670664	670665	670666	670667	670668
22,88€	23,62€	24,60€	30,38€	33,83€	39,36€	39,98€
D 200	D 250					
670669	670670					
49,82€	75,65€					

* 1=Trockene/Feuchte_empfindliche Version (Unterdruck), 2=Feuchte_un_empfindliche Version (Unterdruck), 3=Feuchte_un_empfindliche Version (Überdruck / Brennwertechnik). Technische Änderungen vorbehalten.

EW STUTZEN FÜR GRUNDELEMENT 330 MM - (1,2)*

Länge 330 mm, für Grundelement 90°



D 110	D 120	D 130	D 140	D 150	D 160	D 180
670653	670654	670655	670656	670657	670658	670659
77,49€	80,57€	86,72€	110,09€	132,84€	144,53€	156,21€
D 200	D 250					
670660	670661					
186,96€	205,41€					

EW FEUERUNGSANSCHLUSS 45° - (1,2,3)*

Länge 440 mm (D110-250), 640 mm (D300-350), 740 mm (D400), 940 mm (D500-600)



D 110	D 120	D 130	D 140	D 150	D 160	D 180
670553	670554	670555	670556	670557	670558	670559
156,83€	164,82€	172,20€	182,04€	186,96€	202,34€	222,02€
D 200	D 250	D 300	D 350	D 400	D 500	D 600
670560	670561	670562	670563	670564	670565	670566
243,54€	334,56€	386,22€	512,30€	576,26€	640,22€	706,64€

EW-FU FEUERUNGSANSCHLUSS 45° - (2)*

Länge 440 mm



D 110	D 120	D 130	D 140	D 150	D 160	D 180
670583	670584	670585	670586	670587	670588	670589
295,20€	303,81€	314,27€	346,25€	369,62€	408,36€	449,57€
D 200						
670590						
491,39€						

* 1=Trockene/Feuchte_empfindliche Version (Unterdruck), 2=Feuchte_un_empfindliche Version (Unterdruck), 3=Feuchte_un_empfindliche Version (Überdruck / Brennwerttechnik). Technische Änderungen vorbehalten.

EW-D FEUERUNGSANSCHLUSS 45° - (3)*



Länge 273 mm (D80-110), 440 mm (D110-250), 640 mm (D300-350), 740 mm (D400), 940 mm (D500-600)

D 80	D 100	D 110	D 120	D 130	D 140	D 150
670582	670567	670568	670569	670570	670571	670572
277,98€	288,44€	295,20€	303,81€	314,27€	346,25€	369,62€
D 160	D 180	D 200	D 250	D 300	D 350	D 400
670573	670574	670575	670576	670577	670578	670579
408,36€	449,57€	491,39€	493,23€	620,54€	669,74€	795,81€
D 500	D 600					
670580	670581					
1.035,05€	1.210,94€					

EW FEUERUNGSANSCHLUSS 90° - (1)*



Länge 270 mm (D110-180), 440 mm (D200-300), 540 mm (D350-400), 640 mm (D500), 740 mm (D600)

D 110	D 120	D 130	D 140	D 150	D 160	D 180
670607	670608	670609	670610	670611	670612	670613
75,65€	77,49€	78,72€	92,25€	98,40€	112,55€	127,92€
D 200	D 250	D 300	D 350	D 400	D 500	D 600
670614	670615	670616	670617	670618	670619	670620
144,53€	172,82€	202,34€	228,17€	257,69€	318,57€	389,91€

EW-FU FEUERUNGSANSCHLUSS 90° - (1,2)*



Länge 190 mm (D100), 273 mm (D110-180), 440 mm (D200-300), 540 mm (D350-400), 640 mm (D500), 740 mm (D600)

D 80	D 100	D 110	D 120	D 130	D 140	D 150
670636	670621	670622	670623	670624	670625	670626
138,99€	140,84€	142,07€	145,76€	151,91€	169,74€	180,81€
D 160	D 180	D 200	D 250	D 300	D 350	D 400
670627	670628	670629	670630	670631	670632	670633
210,95€	219,56€	234,32€	246,00€	308,12€	335,18€	396,68€
D 500	D 600					
670634	670635					
515,99€	602,09€					

* 1=Trockene/Feuchte_empfindliche Version (Unterdruck), 2=Feuchte_un_empfindliche Version (Unterdruck), 3=Feuchte_un_empfindliche Version (Überdruck / Brennwerttechnik). Technische Änderungen vorbehalten.

EW-D FEUERUNGSANSCHLUSS, 87° - (1,2,3)*



Länge 190 mm (D80-100), 273 mm (D110-180), 440 mm (D200-300), 540 mm (D350-400), 640 mm (D500), 740 mm (D600)

D 80	D 100	D 110	D 120	D 130	D 140	D 150
670606	670591	670592	670593	670594	670595	670596
138,99€	140,84€	142,07€	145,76€	151,91€	169,74€	180,81€
D 160	D 180	D 200	D 250	D 300	D 350	D 400
670597	670598	670599	670600	670601	670602	670603
210,95€	219,56€	234,32€	246,00€	308,12€	335,18€	396,68€
D 500	D 600					
670604	670605					
515,99€	602,09€					

EW WANDFUTTER DOPPELT - (1)*



Länge 130 mm, für Feuerungsanschluss/Stutzen für Grundelement

D 110	D 120	D 130	D 140	D 150	D 160	D 180
670913	670914	670915	670916	670917	670918	670919
54,74€	55,35€	57,81€	58,43€	59,66€	67,04€	73,19€
D 200	D 250	D 300				
670920	670921	670922				
79,95€	92,25€	100,25€				

EW ROHRELEMENT, 1000 MM - (1,2,3)*



inst. Länge 940 mm, Wandstärke 0,6 mm mit Sicherungszungen (Ø80-200mm), Wandstärke 1,0 mm ohne Sicherungszungen (Ø225-600mm)

D 80	D 100	D 110	D 120	D 130	D 140	D 150
670391	670376	670377	670378	670379	670380	670381
57,81€	70,73€	79,34€	80,57€	87,95€	93,48€	97,17€
D 160	D 180	D 200	D 250	D 300	D 350	D 400
670382	670383	670384	670385	670386	670387	670388
107,01€	120,54€	140,84€	233,09€	263,22€	288,44€	314,27€
D 500	D 600					
670389	670390					
367,16€	418,82€					

* 1=Trockene/Feuchte_empfindliche Version (Unterdruck), 2=Feuchte_un_empfindliche Version (Unterdruck), 3=Feuchte_un_empfindliche Version (Überdruck / Brennwerttechnik). Technische Änderungen vorbehalten.

EW ROHRELEMENT, 500 MM - (1,2,3)*



inst. Länge 440 mm, Wandstärke 0,6 mm mit Sicherungszungen (Ø80-200mm), Wandstärke 1,0 mm ohne Sicherungszungen (Ø225-600mm)

D 80	D 100	D 110	D 120	D 130	D 140	D 150
670423	670408	670409	670410	670411	670412	670413
39,98€	44,28€	46,13€	47,97€	49,82€	55,35€	57,81€
D 160	D 180	D 200	D 250	D 300	D 350	D 400
670414	670415	670416	670417	670418	670419	670420
67,04€	73,19€	83,64€	131,00€	144,53€	156,83€	183,27€
D 500	D 600					
670421	670422					
223,25€	263,22€					

EW ROHRELEMENT, 250 MM - (1,2,3)*



inst. Länge 190 mm, Wandstärke 0,6 mm mit Sicherungszungen (Ø80-200mm), Wandstärke 1,0 mm ohne Sicherungszungen (Ø225-600mm)

D 80	D 100	D 110	D 120	D 130	D 140	D 150
670407	670392	670393	670394	670395	670396	670397
27,06€	31,37€	31,37€	33,83€	37,52€	41,82€	44,28€
D 160	D 180	D 200	D 250	D 300	D 350	D 400
670398	670399	670400	670401	670402	670403	670404
46,74€	49,82€	53,51€	85,49€	99,63€	114,39€	126,08€
D 500	D 600					
670405	670406					
154,37€	182,04€					

* 1=Trockene/Feuchte_empfindliche Version (Unterdruck), 2=Feuchte_un_empfindliche Version (Unterdruck), 3=Feuchte_un_empfindliche Version (Überdruck / Brennwerttechnik). Technische Änderungen vorbehalten.

EW FLEXROHR - (1,2)*



Länge 10 m

D 110	D 120	D 130	D 150
670440	670441	670442	670443
924,96€	1.115,00€	1.217,70€	1.333,32€

Länge 15 m

D 110	D 120	D 130	D 150
670444	670445	670446	670447
1.396,05€	1.681,41€	1.824,09€	2.004,90€

EW FLEXROHR ADAPTER STARR/FLEX - (1,2)*



Verbindungsstück EW auf Flexrohr, Einsteckende eng, Verbindungsstück unten

D 110	D 120	D 130	D 150
670886	670887	670888	670889
99,63€	99,63€	114,39€	127,92€

EW FLEXROHR ADAPTER FLEX/STARR - (1,2)*



Verbindungsstück, Verbindungsstück oben

D 110	D 120	D 130	D 150
670890	670891	670892	670893
99,63€	99,63€	114,39€	127,92€

* 1=Trockene/Feuchte_empfindliche Version (Unterdruck), 2=Feuchte_un_empfindliche Version (Unterdruck), 3=Feuchte_un_empfindliche Version (Überdruck / Brennwerttechnik). Technische Änderungen vorbehalten.

EW ROHRELEMENT MIT KONDENSATABLAUF, 250 MM - (1,2,3)*



inst. Länge 190 mm, Wandstärke 0,6 mm mit Sicherungszungen (Ø80-200mm), Wandstärke 1,0 mm ohne Sicherungszungen (Ø225-600mm)

D 80	D 100	D 110	D 120	D 130	D 140	D 150
670463	670448	670449	670450	670451	670452	670453
59,66€	62,12€	65,19€	68,27€	73,19€	75,03€	78,72€
D 160	D 180	D 200	D 250	D 300	D 350	D 400
670454	670455	670456	670457	670458	670459	670460
83,64€	91,64€	140,22€	124,85€	134,69€	154,37€	170,36€
D 500	D 600					
670461	670462					
185,73€	207,26€					

EW-D MESSELEMENT, 250 MM - (1,2,3)*



inst. Länge 190 mm, Wandstärke 0,6 mm mit Sicherungszungen (Ø80-200mm), Wandstärke 1,0 mm ohne Sicherungszungen (Ø225-600mm)

D 80	D 100	D 110	D 120	D 130	D 140	D 150
670479	670464	670465	670466	670467	670468	670469
70,73€	75,65€	79,34€	83,64€	93,48€	98,40€	99,63€
D 160	D 180	D 200	D 250	D 300	D 350	D 400
670470	670471	670472	670473	670474	670475	670476
107,01€	109,47€	115,01€	129,77€	145,76€	161,75€	186,96€
D 500	D 600					
670477	670478					
201,72€	222,02€					

* 1=Trockene/Feuchte_empfindliche Version (Unterdruck), 2=Feuchte_un_empfindliche Version (Unterdruck), 3=Feuchte_un_empfindliche Version (Überdruck / Brennwerttechnik). Technische Änderungen vorbehalten.

EW-D ROHRELEMENT MIT KONDENSATABLAUF, 160 MM - (2,3)*



inst. Länge 100 mm, mit Entwässerungsrohr, für senkrechte und waagerechte Verlegung

D 80	D 100	D 110	D 120	D 130	D 140	D 150
670439	670424	670425	670426	670427	670428	670429
70,73€	75,65€	79,34€	83,64€	93,48€	98,40€	99,63€
D 160	D 180	D 200	D 250	D 300	D 350	D 400
670430	670431	670432	670433	670434	670435	670436
107,01€	109,47€	115,01€	129,77€	145,76€	161,75€	186,96€
D 500	D 600					
670437	670438					
201,72€	222,02€					

EW ROHRELEMENT VERSTELLBAR - (1,2,3)*



inst. Länge 60-190 mm, Wandstärke 0,6 mm mit Sicherungszungen (Ø80-200mm), Wandstärke 1,0 mm ohne Sicherungszungen (Ø225-600mm)

D 80	D 100	D 110	D 120	D 130	D 140	D 150
670495	670480	670481	670482	670483	670484	670485
36,90€	41,82€	44,28€	46,13€	47,97€	52,28€	55,35€
D 160	D 180	D 200	D 250	D 300	D 350	D 400
670486	670487	670488	670489	670490	670491	670492
57,81€	60,27€	63,35€	77,49€	86,72€	98,40€	110,09€
D 500	D 600					
670493	670494					
132,84€	156,83€					

* 1=Trockene/Feuchte_empfindliche Version (Unterdruck), 2=Feuchte_un_empfindliche Version (Unterdruck), 3=Feuchte_un_empfindliche Version (Überdruck / Brennwerttechnik). Technische Änderungen vorbehalten.

EW ZWISCHENSTÜTZE - (1,2)*



inst. Länge 330 mm, mit Auflageplatte

D 80	D 100	D 110	D 120	D 130	D 140	D 150
670953	670938	670939	670940	670941	670942	670943
68,27€	70,73€	73,19€	73,80€	75,03€	80,57€	87,95€
D 160	D 180	D 200	D 250	D 300	D 350	D 400
670944	670945	670946	670947	670948	670949	670950
93,48€	97,17€	119,31€	161,75€	169,13€	206,64€	239,85€
D 500	D 600					
670951	670952					
301,35€	321,03€					

EW-D ZWISCHENSTÜTZE MIT HALTERING - (1,2)*



inst. Länge 330 mm, für Betriebsweise mit Hinterlüftung

D 80	D 100	D 110	D 120	D 130	D 140	D 150
670969	670954	670955	670956	670957	670958	670959
97,17€	107,63€	116,85€	125,46€	138,99€	156,83€	164,21€
D 160	D 180	D 200	D 250	D 300	D 350	D 400
670960	670961	670962	670963	670964	670965	670966
186,96€	194,96€	213,41€	234,32€	256,46€	292,13€	399,14€
D 500	D 600					
670967	670968					
424,35€	442,80€					

* 1=Trockene/Feuchte_empfindliche Version (Unterdruck), 2=Feuchte_un_empfindliche Version (Unterdruck), 3=Feuchte_un_empfindliche Version (Überdruck / Brennwerttechnik). Technische Änderungen vorbehalten.

EW ABSTANDHALTER - (1,2,3)*



D 80	D 100	D 110	D 120	D 130	D 140	D 150
670085	670070	670071	670072	670073	670074	670075
22,88€	23,62€	24,60€	25,22€	27,06€	27,06€	29,64€
D 160	D 180	D 200	D 250	D 300	D 350	D 400
670076	670077	670078	670079	670080	670081	670082
30,38€	30,38€	59,66€	73,80€	85,49€	100,25€	116,85€
D 500	D 600					
670083	670084					
127,92€	142,07€					

EW BOGEN - (1)*



mit Revisionsöffnung, 0-90°, 4-teilig

D 110	D 120	D 130	D 140	D 150	D 160	D 180
670818	670819	670820	670821	670822	670823	670824
97,17€	100,25€	107,01€	138,99€	126,08€	169,13€	181,43€
D 200						
670825						
220,17€						

EW BOGEN - (1)*



ohne Revisionsöffnung, 0-90°, 4-teilig

D 100	D 110	D 120	D 130	D 150
670835	670836	670837	670838	670839
76,26€	81,18€	91,64€	99,02€	112,55€

* 1=Trockene/Feuchte_empfindliche Version (Unterdruck), 2=Feuchte_un_empfindliche Version (Unterdruck), 3=Feuchte_un_empfindliche Version (Überdruck / Brennwerttechnik). Technische Änderungen vorbehalten.

EW BOGEN - (1)*



ohne Revisionsöffnung, 0-60°, 3-teilig

D 110	D 120	D 130	D 150
670831	670832	670833	670834
60,27€	63,96€	67,04€	73,80€



ohne Revisionsöffnung, 0-30°, 3-teilig

D 110	D 120	D 130	D 150	D 180
670826	670827	670828	670829	670830
60,27€	63,96€	67,04€	73,80€	88,56€

EW-D BOGEN - (1,2,3)*



15°

D 80	D 100	D 110	D 120	D 130	D 140	D 150
670701	670686	670687	670688	670689	670690	670691
142,68€	148,22€	150,06€	154,37€	155,60€	159,90€	164,21€
D 160	D 180	D 200	D 250	D 300	D 350	D 400
670692	670693	670694	670695	670696	670697	670698
199,26€	211,56€	265,07€	354,24€	408,98€	424,35€	493,23€
D 500	D 600					
670699	670700					
533,21€	606,39€					

EW BOGEN - (1)*



15°, feststehend

D 140	D 160	D 180	D 200	D 250	D 300
670680	670681	670682	670683	670684	670685
73,19€	79,34€	83,64€	98,40€	138,99€	164,82€

* 1=Trockene/Feuchte_empfindliche Version (Unterdruck), 2=Feuchte_un_empfindliche Version (Unterdruck), 3=Feuchte_un_empfindliche Version (Überdruck / Brennwerttechnik). Technische Änderungen vorbehalten.

EW-D BOGEN - (1,2,3)*

30°



D 80	D 100	D 110	D 120	D 130	D 140	D 150
670723	670708	670709	670710	670711	670712	670713
142,68€	148,22€	150,06€	154,37€	155,60€	159,90€	164,21€
D 160	D 180	D 200	D 250	D 300	D 350	D 400
670714	670715	670716	670717	670718	670719	670720
199,26€	211,56€	265,07€	354,24€	408,98€	424,35€	493,23€
D 500	D 600					
670721	670722					
533,21€	606,39€					

EW BOGEN - (1)*

30°, feststehend



D 140	D 160	D 180	D 200	D 250	D 300
670702	670703	670704	670705	670706	670707
73,19€	79,34€	83,64€	98,40€	138,99€	164,82€

EW-D BOGEN - (1,2,3)*

45°



D 80	D 100	D 110	D 120	D 130	D 140	D 150
670746	670731	670732	670733	670734	670735	670736
149,45€	154,37€	156,21€	156,83€	159,90€	164,21€	169,13€
D 160	D 180	D 200	D 250	D 300	D 350	D 400
670737	670738	670739	670740	670741	670742	670743
204,80€	218,33€	284,75€	364,08€	418,20€	433,58€	503,69€
D 500	D 600					
670744	670745					
543,05€	626,07€					

* 1=Trockene/Feuchte_empfindliche Version (Unterdruck), 2=Feuchte_un_empfindliche Version (Unterdruck), 3=Feuchte_un_empfindliche Version (Überdruck / Brennwerttechnik). Technische Änderungen vorbehalten.

EW BOGEN - (1)*



45°, feststehend

D 140	D 160	D 180	D 200	D 250	D 300	D 350
670724	670725	670726	670727	670728	670729	670730
73,19€	79,34€	83,64€	98,40€	138,99€	164,82€	183,27€

EW-D BOGEN - (1,2,3)*



ohne Revisionsöffnung, 90°

D 80	D 100	D 110	D 120	D 130	D 140	D 150
670817	670802	670803	670804	670805	670806	670807
163,59€	180,81€	195,57€	205,41€	220,17€	235,55€	250,31€
D 160	D 180	D 200	D 250	D 300	D 350	D 400
670808	670809	670810	670811	670812	670813	670814
265,07€	284,75€	346,25€	429,27€	482,16€	500,00€	566,42€
D 500	D 600					
670815	670816					
606,39€	682,65€					

EW-D BOGEN - (1,2,3)*



mit Revisionsöffnung, 90°

D 80	D 100	D 110	D 120	D 130	D 140	D 150
670785	670770	670771	670772	670773	670774	670775
214,64€	236,78€	250,31€	266,91€	297,05€	316,73€	329,03€
D 160	D 180	D 200	D 250	D 300	D 350	D 400
670776	670777	670778	670779	670780	670781	670782
361,62€	399,14€	424,35€	507,38€	559,65€	585,48€	643,91€
D 500	D 600					
670783	670784					
683,27€	758,91€					

* 1=Trockene/Feuchte_empfindliche Version (Unterdruck), 2=Feuchte_un_empfindliche Version (Unterdruck), 3=Feuchte_un_empfindliche Version (Überdruck / Brennwerttechnik). Technische Änderungen vorbehalten.

EW BOGEN - (1)*



mit Revisionsöffnung, 90°, 3-teilig, feststehend

D 140	D 160	D 180	D 200	D 250	D 300	D 350
670763	670764	670765	670766	670767	670768	670769
119,31€	132,23€	134,69€	142,07€	194,34€	212,18€	265,07€

EW-D BOGEN - (1,2,3)*



ohne Revisionsöffnung, 87°

D 80	D 100	D 110	D 120	D 130	D 140	D 150
670801	670786	670787	670788	670789	670790	670791
163,59€	180,81€	195,57€	205,41€	220,17€	235,55€	250,31€
D 160	D 180	D 200	D 250	D 300	D 350	D 400
670792	670793	670794	670795	670796	670797	670798
265,07€	284,75€	346,25€	429,27€	482,16€	498,77€	567,03€
D 500	D 600					
670799	670800					
606,39€	682,04€					

EW-D BOGEN - (1,2,3)*



mit Revisionsöffnung, 87°

D 80	D 100	D 110	D 120	D 130	D 140	D 150
670762	670747	670748	670749	670750	670751	670752
214,64€	236,78€	250,31€	266,91€	297,05€	316,73€	329,03€
D 160	D 180	D 200	D 250	D 300	D 350	D 400
670753	670754	670755	670756	670757	670758	670759
361,62€	399,14€	424,35€	507,38€	559,65€	575,03€	643,91€
D 500	D 600					
670760	670761					
683,27€	758,91€					

* 1=Trockene/Feuchte_empfindliche Version (Unterdruck), 2=Feuchte_un_empfindliche Version (Unterdruck), 3=Feuchte_un_empfindliche Version (Überdruck / Brennwerttechnik). Technische Änderungen vorbehalten.

EW MÜNDUNGSABSCHLUSS - (1,2)*

Länge 250 mm, ohne Hinterlüftung



D 80	D 100	D 110	D 120	D 130	D 140	D 150
670215	670200	670201	670202	670203	670204	670205
79,34€	79,95€	80,57€	81,18€	85,49€	92,25€	98,40€
D 160	D 180	D 200	D 250	D 300	D 350	D 400
670206	670207	670208	670209	670210	670211	670212
104,55€	109,47€	119,31€	180,81€	218,33€	260,15€	312,42€
D 500	D 600					
670213	670214					
422,51€	530,13€					

EW MÜNDUNGSELEMENT - (1,2)*

Länge 330 mm, ohne Hinterlüftung



D 80	D 100	D 110	D 120	D 130	D 140	D 150
670247	670232	670233	670234	670235	670236	670237
91,64€	95,33€	100,25€	102,09€	104,55€	115,01€	126,08€
D 160	D 180	D 200	D 250	D 300	D 350	D 400
670238	670239	670240	670241	670242	670243	670244
134,69€	135,92€	145,76€	204,80€	245,39€	285,36€	335,79€
D 500	D 600					
670245	670246					
447,72€	555,96€					

* 1=Trockene/Feuchte_empfindliche Version (Unterdruck), 2=Feuchte_un_empfindliche Version (Unterdruck), 3=Feuchte_un_empfindliche Version (Überdruck / Brennwerttechnik). Technische Änderungen vorbehalten.

EW WETTERHAUBE - (1)*

inkl. Schlauchschelle zur Befestigung



D 80	D 100	D 110	D 120	D 130	D 140	D 150
670357	670342	670343	670344	670345	670346	670347
63,35€	67,04€	70,73€	73,80€	75,65€	79,34€	83,64€
D 160	D 180	D 200	D 250	D 300	D 350	D 400
670348	670349	670350	670351	670352	670353	670354
86,72€	92,25€	128,54€	186,96€	245,39€	339,48€	366,54€
D 500	D 600					
670355	670356					
493,23€	516,60€					

EW-D MÜNDUNGSBAUSATZ - (2,3)*

mit Hinterlüftung



D 80	D 100	D 110	D 120	D 130	D 140	D 150
670231	670216	670217	670218	670219	670220	670221
118,08€	119,93€	134,69€	136,53€	142,68€	154,37€	162,36€
D 160	D 180	D 200	D 250	D 300	D 350	D 400
670222	670223	670224	670225	670226	670227	670228
185,73€	185,73€	194,96€	231,86€	353,63€	368,39€	478,47€
D 500	D 600					
670229	670230					
500,00€	643,91€					

* 1=Trockene/Feuchte_empfindliche Version (Unterdruck), 2=Feuchte_un_empfindliche Version (Unterdruck), 3=Feuchte_un_empfindliche Version (Überdruck / Brennwerttechnik). Technische Änderungen vorbehalten.

EW-D DICHUNG MIT 2 KLEMMSCHELLEN -



D 80	D 100	D 110	D 120	D 130	D 140	D 150
670069	670054	670055	670056	670057	670058	670059
24,60€	25,22€	27,06€	27,80€	29,64€	31,37€	33,83€
D 160	D 180	D 200	D 250	D 300	D 350	D 400
670060	670061	670062	670063	670064	670065	670066
36,90€	46,13€	46,74€	49,20€	56,58€	77,49€	110,09€
D 500	D 600					
670067	670068					
128,54€	162,36€					

EW ADAPTER AUSSEN/AUSSEN - (1,2,3)*

Länge 130 mm



D 80	D 100	D 110	D 120	D 130	D 140	D 150
D 80	D 100	D 110	D 120	D 130	D 140	D 150
670048	670033	670034	670035	670036	670037	670038
24,60€	27,80€	29,64€	29,64€	29,64€	33,21€	33,21€
D 160	D 180	D 200	D 250	D 300	D 350	D 400
D 160	D 180	D 200	D 250	D 300	D 350	D 400
670039	670040	670041	670042	670043	670044	670045
39,98€	40,59€	44,28€	56,58€	70,73€	85,49€	104,55€
D 500	D 600					
D 500	D 600					
670046	670047					
125,46€	150,06€					

* 1=Trockene/Feuchte_empfindliche Version (Unterdruck), 2=Feuchte_un_empfindliche Version (Unterdruck), 3=Feuchte_un_empfindliche Version (Überdruck / Brennwerttechnik). Technische Änderungen vorbehalten.

EW ADAPTER INNEN/INNEN - (1,2,3)*

Länge 130 mm



D 80	D 100	D 110	D 120	D 130	D 140	D 150
D 80	D 100	D 110	D 120	D 130	D 140	D 150
670016	670001	670002	670003	670004	670005	670006
24,60€	27,80€	29,64€	29,64€	29,64€	33,21€	33,21€
D 160	D 180	D 200	D 250	D 300	D 350	D 400
D 160	D 180	D 200	D 250	D 300	D 350	D 400
670007	670008	670009	670010	670011	670012	670013
39,98€	40,59€	44,28€	56,58€	70,73€	85,49€	104,55€
D 500	D 600					
D 500	D 600					
670014	670015					
125,46€	150,06€					

* 1=Trockene/Feuchte_empfindliche Version (Unterdruck), 2=Feuchte_un_empfindliche Version (Unterdruck), 3=Feuchte_un_empfindliche Version (Überdruck / Brennwertechnik). Technische Änderungen vorbehalten.

EW REDUZIERUNG INNEN/AUSSEN - (1,2,3)*

Länge 130 mm



D 100 D 80	D 110 D 100	D 110 D 110	D 110 D 80	D 120 D 100	D 120 D 110	D 130 D 80
670511	670512	670513	670514	670515	670516	670522
75,65€	86,72€	86,72€	86,72€	99,63€	99,63€	107,63€
D 130 D 100	D 130 D 110	D 130 D 120	D 140 D 120	D 140 D 130	D 150 D 110	D 150 D 120
670517	670518	670520	670523	670524	670525	670526
107,63€	107,63€	107,63€	114,39€	114,39€	119,93€	119,93€
D 150 D 130	D 150 D 140	D 150 D 80	D 160 D 140	D 160 D 150	D 180 D 130	D 180 D 150
670527	670529	670530	670531	670532	670533	670534
119,93€	119,93€	119,93€	127,92€	127,92€	127,92€	127,92€
D 180 D 160	D 200 D 130	D 200 D 150	D 200 D 160	D 200 D 180	D 200 D 200	D 250 D 180
670536	670537	670538	670539	670540	670545	670542
127,92€	132,84€	132,84€	132,84€	132,84€	403,44€	198,65€
D 250 D 200	D 350 D 300	D 400 D 350	D 500 D 400	D 600 D 500		
670543	670546	670547	670548	670549		
197,42€	231,86€	269,37€	380,07€	491,39€		

EW REDUZIERUNG AUSSEN/AUSSEN - (1,2,3)*

Länge 130 mm



D 130 D 110	D 130 D 120	D 150 D 140	D 180 D 150	D 200 D 180
670519	670521	670528	670535	670541
107,63€	107,63€	119,93€	127,92€	132,84€

* 1=Trockene/Feuchte_empfindliche Version (Unterdruck), 2=Feuchte_un_empfindliche Version (Unterdruck), 3=Feuchte_un_empfindliche Version (Überdruck / Brennwerttechnik). Technische Änderungen vorbehalten.

EW ERWEITERUNG INNEN/AUSSEN - (1,2,3)*

Länge 130 mm



D 80 D 100	D 80 D 110	D 100 D 110	D 100 D 100	D 100 D 150	D 110 D 120	D 110 D 130
670149	670151	670102	670104	670106	670107	670109
75,65€	99,63€	86,72€	99,63€	119,93€	99,63€	107,63€
D 120 D 130	D 120 D 140	D 120 D 150	D 130 D 140	D 130 D 150	D 130 D 180	D 140 D 150
670111	670113	670114	670116	670118	670120	670121
107,63€	114,39€	119,93€	114,39€	119,93€	127,92€	119,93€
D 140 D 160	D 150 D 160	D 150 D 180	D 160 D 180	D 180 D 200	D 180 D 250	D 200 D 250
670123	670124	670126	670128	670130	670132	670133
127,92€	127,92€	127,92€	127,92€	132,84€	198,65€	197,42€
D 200 D 350	D 250 D 300	D 300 D 350	D 350 D 400	D 350 D 400	D 400 D 500	D 500 D 600
670135	670136	670139	670142	670143	670145	670147
403,44€	207,26€	231,86€	269,37€	269,37€	380,07€	491,39€

* 1=Trockene/Feuchte_empfindliche Version (Unterdruck), 2=Feuchte_un_empfindliche Version (Unterdruck), 3=Feuchte_un_empfindliche Version (Überdruck / Brennwerttechnik). Technische Änderungen vorbehalten.

EW ERWEITERUNG AUSSEN/AUSSEN - (1,2,3)*

Länge 130 mm



D 80 D 100	D 80 D 110	D 80 D 130	D 100 D 110	D 100 D 120	D 110 D 120	D 110 D 130
670150	670152	670153	670103	670105	670108	670110
75,65€	99,63€	107,63€	86,72€	99,63€	99,63€	107,63€
D 120 D 130	D 120 D 150	D 130 D 140	D 130 D 150	D 140 D 150	D 150 D 160	D 150 D 180
670112	670115	670117	670119	670122	670125	670127
107,63€	119,93€	114,39€	119,93€	119,93€	127,92€	127,92€
D 160 D 180	D 180 D 200	D 200 D 250	D 250 D 300	D 250 D 350	D 300 D 350	D 300 D 400
670129	670131	670134	670137	670138	670140	670141
127,92€	132,84€	197,42€	207,26€	231,86€	231,86€	269,37€
D 350 D 400	D 400 D 500	D 500 D 600				
670144	670146	670148				
269,37€	380,07€	491,39€				

EW-D ERWEITERUNG INNEN/AUSSEN - (1,2,3)*

Länge 130 mm



D 80 D 100	D 80 D 130	D 100 D 110	D 100 D 130	D 130 D 180	D 150 D 180	D 180 D 200
670100	670101	670086	670087	670088	670089	670090
75,65€	107,63€	86,72€	107,63€	132,84€	127,92€	132,84€
D 200 D 250	D 200 D 300	D 250 D 300	D 250 D 350	D 300 D 350	D 300 D 400	D 350 D 400
670091	670092	670093	670094	670095	670096	670097
338,25€	400,98€	400,37€	462,48€	462,48€	527,06€	527,06€
D 400 D 500	D 500 D 600					
670098	670099					
587,94€	650,67€					

* 1=Trockene/Feuchte_empfindliche Version (Unterdruck), 2=Feuchte_un_empfindliche Version (Unterdruck), 3=Feuchte_un_empfindliche Version (Überdruck / Brennwerttechnik). Technische Änderungen vorbehalten.

EW-D REDUZIERUNG INNEN/AUSSEN - (1,2,3)*

Länge 130 mm



D 100 D 80	D 110 D 80	D 180 D 130	D 180 D 150	D 200 D 180	D 250 D 180	D 250 D 200
670496	670497	670498	670499	670500	670501	670502
75,65€	86,72€	132,84€	127,92€	132,84€	338,25€	338,25€
D 300 D 200	D 300 D 250	D 350 D 250	D 350 D 300	D 400 D 300	D 400 D 350	D 500 D 400
670503	670504	670505	670506	670507	670508	670509
400,37€	400,37€	462,48€	462,48€	527,06€	527,06€	587,94€
D 600 D 500						
670510						
650,67€						

i ← Abgasrichtung / Flußrichtung

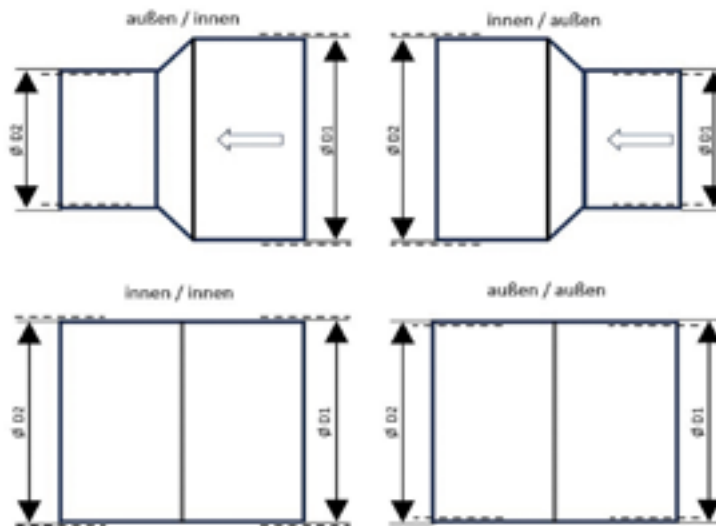

* 1=Trockene/Feuchte_empfindliche Version (Unterdruck), 2=Feuchte_un_empfindliche Version (Unterdruck), 3=Feuchte_un_empfindliche Version (Überdruck / Brennwerttechnik). Technische Änderungen vorbehalten.

EW ZUGBEGRENZER



mit Explosionsklappe in Feuerungsanschluss 90°

D 150 D 110	D 150 D 120	D 150 D 130	D 150 D 150	D 150 D 160	D 150 D 180	D 150 D 200
670930	670931	670932	670933	670934	670935	670936
429,89€	431,12€	431,73€	453,87€	482,16€	482,16€	499,38€
D 150						
D 250						
670937						
531,36€						

EW FEUERUNGSANSCHLUSS, SKOBINOX - (1,2,)*



bestehend aus: 1 Stück Grundelement 90°, 1 Stück Stutzen, Länge: 78 mm

D 110	D 120	D 130	D 150	D 180	D 200	D 250
670646	670647	670648	670649	670650	670651	670652
118,08€	119,93€	122,39€	146,37€	182,04€	202,95€	235,55€

EW VERSCHLUSSDECKEL



mit Klemmschelle, Höhe 60 mm

D 110	D 120	D 130	D 150	D 160	D 180	D 200
670870	670871	670872	670873	670874	670875	670876
49,82€	54,74€	56,58€	58,43€	62,12€	63,96€	71,34€
D 250	D 300					
670877	670878					
75,03€	112,55€					

EW WANDBEFESTIGUNG



Wandabstand 50 mm

D 130	D 150	D 180	D 200	D 250	D 300	D 350
670894	670895	670896	670897	670898	670899	670900
79,34€	79,95€	80,57€	81,18€	92,25€	98,40€	107,01€
D 500	D 600					
670901	670902					
156,83€	232,47€					

* 1=Trockene/Feuchte_empfindliche Version (Unterdruck), 2=Feuchte_un_empfindliche Version (Unterdruck), 3=Feuchte_un_empfindliche Version (Überdruck / Brennwerttechnik). Technische Änderungen vorbehalten.

EW WANDBEFESTIGUNG VERSTELLBAR



Wandabstand 50 - 78 mm

D 130

670903

88,56€

Wandabstand 50 - 92 mm

D 150

670904

100,25€

Wandabstand 50 - 106 mm

D 180

670905

115,62€

D 200

670906

148,22€

D 250

670907

177,12€

Wandabstand 50 - 120 mm

D 300

670908

213,41€

D 350

670909

232,47€

D 400

670910

250,92€

D 500

670911

334,56€

Wandabstand 50 - 148 mm

D 600

670912

378,84€

* 1=Trockene/Feuchte_empfindliche Version (Unterdruck), 2=Feuchte_un_empfindliche Version (Unterdruck), 3=Feuchte_un_empfindliche Version (Überdruck / Brennwerttechnik). Technische Änderungen vorbehalten.

EW KAMINKOPFVERLÄNGERUNG, 490MM

Höhe 490 mm, ohne Einsteckende



D 130	D 150	D 160	D 180	D 200	D 250
670182	670184	670186	670188	670190	670192
124,23€	149,45€	156,83€	156,83€	172,82€	190,04€

EW KAMINKOPFVERLÄNGERUNG, 490MM

Höhe 490 mm, mit Einsteckende



D 130	D 150	D 160	D 180	D 200	D 250
D 128	D 148	D 158	D 178	D 198	D 248
670183	670185	670187	670189	670191	670193
230,01€	276,75€	311,19€	311,19€	343,17€	383,15€

EW KAMINKOPFVERLÄNGERUNG, 750MM

Höhe 750 mm, mit Einsteckende



D 130	D 150	D 160	D 180	D 200	D 250
D 128	D 148	D 158	D 178	D 198	D 248
670194	670195	670196	670197	670198	670199
285,36€	335,79€	383,15€	383,15€	429,27€	485,85€

EW WETTERKRAGEN - (1,2,3)*

VA glänzend, mit Sicherungsseil



D 80	D 100	D 110	D 120	D 130	D 140	D 150
670375	670358	670359	670360	670361	670362	670363
56,58€	56,58€	56,58€	56,58€	57,81€	57,81€	57,81€
D 160	D 180	D 200	D 250	D 300	D 350	D 400
670364	670365	670366	670367	670368	670369	670370
65,19€	73,19€	75,03€	79,34€	83,64€	98,40€	112,55€
D 450	D 500	D 550	D 600			
670371	670372	670373	670374			
119,93€	139,61€	159,90€	183,27€			

* 1=Trockene/Feuchte_empfindliche Version (Unterdruck), 2=Feuchte_un_empfindliche Version (Unterdruck), 3=Feuchte_un_empfindliche Version (Überdruck / Brennwerttechnik). Technische Änderungen vorbehalten.

EW ZULUFTFÜHRUNGSHÜLSE

für Feuerungsanschluss 90° und 87°



D 80	D 100	D 110	D 120	D 130	D 140	D 150
670181	670166	670167	670168	670169	670170	670171
37,52€	49,20€	49,20€	56,58€	67,04€	73,80€	78,72€
D 160	D 180	D 200	D 250	D 300	D 350	D 400
670172	670173	670174	670175	670176	670177	670178
81,18€	87,95€	104,55€	119,31€	134,69€	148,22€	164,82€
D 500	D 600					
670179	670180					
204,80€	265,07€					

EW ERWEITERUNG FÜR DW WANDDURCHFÜHRUNG INNEN/AUSSEN - (1)*

Länge 115 mm



D 80	D 80	D 100	D 100	D 100	D 110	D 120
D 130	D 150	D 120	D 130	D 150	D 130	D 150
670164	670165	670154	670155	670156	670157	670158
119,93€	119,93€	107,63€	107,63€	119,93€	107,63€	119,93€
D 130	D 130	D 150	D 150	D 160		
D 150	D 180	D 180	D 200	D 180		
670159	670160	670161	670162	670163		
119,93€	127,92€	127,92€	148,83€	127,92€		

* 1=Trockene/Feuchte_empfindliche Version (Unterdruck), 2=Feuchte_un_empfindliche Version (Unterdruck), 3=Feuchte_un_empfindliche Version (Überdruck / Brennwerttechnik). Technische Änderungen vorbehalten.

EDELSTAHL-ABGASLEITUNG



Beschreibung: Doppelwandiges Edelstahl-Abgassystem in Elementbauweise

- für alle Brennstoffe (Öl, Gas, Festbrennstoffe)
- Zertifizierung: 0432 - CPR - 01002 - 01
- Material: Edelstahl 1.4571 / 1.4404 (1.4301)
- Druckklasse: N1= -40 Pa Unterdruck

Technische Änderungen vorbehalten.

Produkteigenschaften:

- Geeignet für alle Brennstoffe (Öl, Gas, Festbrennstoffe)
- Rußbrandbeständig
- Einsetzbar für alle Regelfeuerstätten
- Abmessungen von Ø 100 bis Ø 600
- Umfangreiches Zubehör
- Kondensatsichere Betriebsweise bis 400 °C
- Trockene Betriebsweise bis 600 °C

Schnell und einfach aufzubauen:

- Schnelle Montage durch vorkonfektionierte Bauteile
- Abstand zu brennbaren Baustoffen bei senkrechter Montage außen:
50 mm (Ø 80–300 mm), 75 mm (Ø 350–450 mm), 100 mm (Ø 500–600 mm)
- Abstand zwischen Wandhalterungen: 4,0 m
- Freies Kragende ab der letzten Halterung: 3,0 m
- Schrägführung/Versatz
- Klemmbänder im Lieferumfang enthalten

Technische Daten:

- Rauchgasführung längsnahtgeschweißt, Wandstärke 0,4 / 0,6 mm
- Rauchgasführung aus Edelstahl (V4A), Werkstoff-Nr.: 1.4571 / 1.4404
- Außenmantel aus Edelstahl (V2A), Werkstoff-Nr.: 1.4301
- 35 mm Wärmedämmung
- Höchste Korrosionswiderstandsklasse „V3“

Bezüglich der Verwendung und Montage gelten die diesbezüglichen baurechtlichen Vorschriften und technischen Regelwerke, insbesondere die einschlägigen Bestimmungen der Feuerungsverordnungen der Bundesländer. Die Montage obliegt dem zuständigen Fachhandwerk.

Technische Änderungen vorbehalten.

SKOBINOX DW SCHORNSTEINBAUSATZ 4,7 M



bestehend aus: 1 Stück Mündungsbausatz, 3 Stück Rohrelement 1000 mm, 1 Stück Rohrelement 500 mm, 1 Stück Feuerungsanschluss 90°, 1 Stück Kupplung EW/DW, 1 Stück Revisionselement, 1 Stück Verankerungsplatte isoliert mit Entwässerungsmuffe, 1 Stück Wandbefestigung starr 50 mm Wandabstand

D 130	D 150	D 160	D 180	D 200	D 250
671266	671268	671270	671271	671279	671280
2.439,06€	2.677,42€	2.848,52€	3.007,82€	3.341,76€	4.192,54€



bestehend aus: 1 Stück Mündungsbausatz, 3 Stück Rohrelement 1000 mm, 1 Stück Rohrelement 500 mm, 1 Stück Feuerungsanschluss 90°, **1 Stück Wanddurchführung**, 1 Stück Revisionselement, 1 Stück Verankerungsplatte isoliert mit Entwässerungsmuffe, 1 Stück Wandbefestigung starr 50 mm Wandabstand

D 130	D 150	D 180
671267	671269	671272
2.537,00€	2.784,80€	3.132,90€

SKOBINOX DW SCHORNSTEINBAUSATZ 5,7 M



bestehend aus: 1 Stück Mündungsbausatz, 4 Stück Rohrelement 1000 mm, 1 Stück Rohrelement 500 mm, 1 Stück Feuerungsanschluss 90°, 1 Stück Kupplung EW/DW, 1 Stück Revisionselement, 1 Stück Verankerungsplatte isoliert mit Entwässerungsmuffe, 1 Stück Wandbefestigung starr 50 mm Wandabstand

D 130	D 150	D 160	D 180	D 200	D 250
671273	671274	671275	671276	671277	671278
2.731,70€	2.999,56€	3.196,62€	3.383,06€	3.753,58€	4.764,84€

SKOBINOX DW SCHORNSTEINBAUSATZ 6,7 M



bestehend aus: 1 Stück Mündungsbausatz, 5 Stück Rohrelement 1000 mm, 1 Stück Rohrelement 500 mm, 1 Stück Feuerungsanschluss 90°, 1 Stück Kupplung EW/DW, 1 Stück Revisionselement, 1 Stück Verankerungsplatte isoliert mit Entwässerungsmuffe, 2 Stück Wandbefestigung starr 50 mm Wandabstand

D 130	D 150	D 160	D 180	D 200	D 250
671281	671282	671283	671284	671285	671286
3.098,68€	3.400,76€	3.629,68€	3.840,90€	4.256,26€	5.433,90€

SKOBINOX DW SCHORNSTEINBAUSATZ 7,7 M



bestehend aus: 1 Stück Mündungsbausatz, 6 Stück Rohrelement 1000 mm, 1 Stück Rohrelement 500 mm, 1 Stück Feuerungsanschluss 90°, 1 Stück Kupplung EW/DW, 1 Stück Revisionselement, 1 Stück Verankerungsplatte isoliert mit Entwässerungsmuffe, 2 Stück Wandbefestigung starr 50 mm Wandabstand

D 130	D 150	D 160	D 180	D 200	D 250
671287	671288	671289	671290	671291	671292
3.391,32€	3.722,90€	3.976,60€	4.216,14€	4.671,62€	6.007,38€

* 1=Trockene Betriebsweise (Unterdruck), 2=Feuchteunempfindliche Betriebsweise (Unterdruck), 3=Feuchteunempfindliche Betriebsweise (Unterdruck). Technische Änderungen vorbehalten.

SKOBINOX DW SCHORNSTEINBAUSATZ 8,7 M



bestehend aus: 1 Stück Mündungsbausatz, 7 Stück Rohrelement 1000 mm, 1 Stück Rohrelement 500 mm, 1 Stück Feuerungsanschluss 90°, 1 Stück Kupplung EW/DW, 1 Stück Revisionselement, 1 Stück Verankerungsplatte isoliert mit Entwässerungsmuffe, 2 Stück Wandbefestigung starr 50 mm Wandabstand

D 130	D 150	D 160	D 180	D 200	D 250
671293	671294	671295	671296	671297	671298
3.683,96€	4.042,68€	4.323,52€	4.591,38€	5.084,62€	6.583,22€

SKOBINOX DW SCHORNSTEINBAUSATZ 9,7 M



bestehend aus: 1 Stück Mündungsbausatz, 8 Stück Rohrelement 1000 mm, 1 Stück Rohrelement 500 mm, 1 Stück Feuerungsanschluss 90°, 1 Stück Kupplung EW/DW, 1 Stück Revisionselement, 1 Stück Verankerungsplatte isoliert mit Entwässerungsmuffe, 2 Stück Wandbefestigung starr 50 mm Wandabstand

D 130	D 150	D 160	D 180	D 200	D 250
671299	671300	671301	671302	671303	671304
3.976,60€	4.364,82€	4.672,80€	4.966,62€	5.498,80€	7.157,88€

SKOBINOX DW SCHORNSTEINBAUSATZ 10,7 M



bestehend aus: 1 Stück Mündungsbausatz, 9 Stück Rohrelement 1000 mm, 1 Stück Rohrelement 500 mm, 1 Stück Feuerungsanschluss 90°, 1 Stück Kupplung EW/DW, 1 Stück Revisionselement, 1 Stück Verankerungsplatte isoliert mit Entwässerungsmuffe, 3 Stück Wandbefestigung starr 50 mm Wandabstand

D 130	D 150	D 160	D 180	D 200	D 250
671305	671306	671307	671308	671309	671310
4.344,76€	4.764,84€	5.105,86€	5.424,46€	5.997,94€	7.823,40€

SKOBINOX DW SCHORNSTEINBAUSATZ 11,7 M



bestehend aus: 1 Stück Mündungsbausatz, 10 Stück Rohrelement 1000 mm, 1 Stück Rohrelement 500 mm, 1 Stück Feuerungsanschluss 90°, 1 Stück Kupplung EW/DW, 1 Stück Revisionselement, 1 Stück Verankerungsplatte isoliert mit Entwässerungsmuffe, 3 Stück Wandbefestigung starr 50 mm Wandabstand

D 130	D 150	D 160	D 180	D 200	D 250
671311	671312	671313	671314	671315	671316
4.638,58€	5.088,16€	5.451,60€	5.799,70€	6.414,48€	8.400,42€

* 1=Trockene Betriebsweise (Unterdruck), 2=Feuchteunempfindliche Betriebsweise (Unterdruck), 3=Feuchteunempfindliche Betriebsweise (Unterdruck). Technische Änderungen vorbehalten.

DW KONSOLBLECHE - (1,2)*

aus Edelstahl, Wandabstand 50 mm



D 130	D 150	D 160	D 180	D 200	D 250
671253	671254	671255	671256	671257	671258
125,67€	147,50€	183,49€	183,49€	200,01€	237,77€

DW KONSOLE MIT K-PROFIL



Länge 820 mm

671237

414,18€

Länge 704 mm

671236

377,60€

Länge 604 mm

671235

339,25€

Länge 554 mm

671234

301,49€

Länge 494 mm

671233

285,56€

Länge 400 mm

671232

264,32€

* 1=Trockene Betriebsweise (Unterdruck), 2=Feuchteunempfindliche Betriebsweise (Unterdruck), 3=Feuchteunempfindliche Betriebsweise (Unterdruck). Technische Änderungen vorbehalten.

DW WANDBEFESTIGUNG STARR - (1)*

bis D 200 mm, Wandabstand 50 mm



D 130	D 150	D 160	D 180	D 200
671717	671718	671719	671720	671721
74,34€	80,24€	85,55€	85,55€	87,32€

DW WANDHALTER VERSTELLBAR - (1)*

ohne Wandbefestigung, Wandabstand, 70 - 150 mm, inkl. Verschraubungen, für D 80 - D 250



D 80 - D 250
671755
92,04€

ohne Wandbefestigung, Wandabstand 100 - 250 mm, inkl. Verschraubungen, für D 80 - D 250

D 80 - D 250
671756
120,95€

ohne Wandbefestigung, Wandabstand 105 - 350 mm, inkl. Verschraubungen, für D 80 - D 600

D 80 - D 600
671757
187,62€

DW WANDDURCHFÜHRUNG ISOLIERT - (1)*

inst. Länge 190-400, mit Klemmband



D 130	D 150	D 160	D 180	D 200	D 250
671747	671748	671749	671750	671751	671752
203,55€	210,63€	223,02€	237,77€	277,89€	359,31€

* 1=Trockene Betriebsweise (Unterdruck), 2=Feuchteunempfindliche Betriebsweise (Unterdruck), 3=Feuchteunempfindliche Betriebsweise (Unterdruck). Technische Änderungen vorbehalten.

DW ROHRELEMENT - (1,3)*



inst. Länge 1000 mm, mit Klemmband

D 130	D 150	D 160	D 180	D 200	D 250
671417	671418	671419	671420	671421	671422
291,46€	320,96€	347,51€	374,06€	412,41€	574,07€

inst. Länge 500 mm, mit Klemmband

D 130	D 150	D 160	D 180	D 200	D 250
671445	671446	671447	671448	671449	671450
183,49€	191,16€	203,55€	217,12€	253,70€	324,50€

inst. Länge 250 mm, mit Klemmband

D 130	D 150	D 160	D 180	D 200	D 250
671431	671432	671433	671434	671435	671436
125,67€	142,78€	149,27€	157,53€	179,36€	203,55€

DW WETTERHAUBE - (1)*



D 130	D 150	D 160	D 180	D 200	D 250
671381	671382	671383	671384	671385	671386
85,55€	90,86€	102,66€	102,66€	116,23€	158,71€

DW BOGEN MIT KLEMMBAND - (1,3)*



15°

D 130	D 150	D 160	D 180	D 200	D 250
671575	671576	671577	671578	671579	671580
132,75€	153,40€	169,92€	174,64€	189,39€	212,99€

30°

D 130	D 150	D 160	D 180	D 200	D 250
671589	671590	671591	671592	671593	671594
159,89€	174,64€	187,62€	200,01€	217,12€	241,90€

* 1=Trockene Betriebsweise (Unterdruck), 2=Feuchteunempfindliche Betriebsweise (Unterdruck), 3=Feuchteunempfindliche Betriebsweise (Unterdruck). Technische Änderungen vorbehalten.

DW SCHRÄGDACHABDECKUNG MIT WETTERKRAGEN

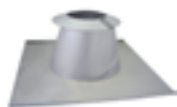

0-15°, mit Wetterkragen

D 130 - D 150	D 160 - D 200	D 250 - D 300
671094	671097	671101
264,91€	288,51€	307,98€

15-30°, mit Wetterkragen

D 130 - D 150	D 160 - D 200	D 250 - D 300
671114	671119	671126
264,91€	288,51€	307,98€

DW SCHRÄGDACHABDECKUNG

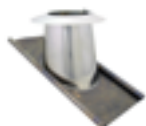

15-30°, Bleiflansch mit Wetterkragen

D 130	D 150	D 160	D 180	D 200	D 250
671113	671115	671118	671120	671122	671125
364,62€	374,06€	394,71€	394,71€	427,75€	461,38€

30-45°, Bleiflansch mit Wetterkragen

D 130	D 150	D 160	D 180	D 200	D 250
671143	671144	671145	671146	671147	671148
446,63€	469,64€	494,42€	494,42€	555,19€	584,69€

DW WETTERKRAGEN



auch als Wandrosette geeignet, Randbreite 90 mm

D 130	D 150	D 160	D 180	D 200	D 250
671395	671398	671401	671403	671406	671408
41,89€	43,07€	53,69€	53,69€	54,87€	56,05€

* 1=Trockene Betriebsweise (Unterdruck), 2=Feuchteunempfindliche Betriebsweise (Unterdruck), 3=Feuchteunempfindliche Betriebsweise (Unterdruck). Technische Änderungen vorbehalten.

DW DACHSCHRÄGENBLENDE



mit Hinterlüftung, 0-30°

D 130	D 150	D 160	D 180	D 200
671048	671050	671052	671054	671056
180,54€	180,54€	223,02€	223,02€	223,02€

mit Hinterlüftung, 30-45°

D 130	D 150	D 180	D 180
671060	671062	671065	671067
180,54€	180,54€	223,02€	223,02€

mit Hinterlüftung, 46-60°

D 160
671072
223,02€

* 1=Trockene Betriebsweise (Unterdruck), 2=Feuchteunempfindliche Betriebsweise (Unterdruck), 3=Feuchteunempfindliche Betriebsweise (Unterdruck). Technische Änderungen vorbehalten.

DW ENTWÄSSERUNGSROHR-SET

mit Schlauch, Länge 300 mm, PVC



D 20
671215
96,17€

DW VERANKERUNGSPLATTE - (1,2)*

isoliert, mit Entwässerungsmuffe 3/4"



D 100	D 130	D 150	D 160	D 180	D 200	D 250
671675	671676	671677	671678	671679	671680	671681
127,44€	132,75€	159,89€	175,82€	189,39€	205,91€	256,65€
D 300	D 350	D 400	D 450	D 500	D 550	D 600
671682	671683	671684	671685	671686	671687	671688
279,66€	287,92€	347,51€	388,22€	419,49€	463,74€	520,38€

DW KONSOLPLATTE - (1,2)*

offen, mit Klemmband



D 100	D 130	D 150	D 160	D 180	D 200	D 250
671317	671318	671319	671320	671321	671322	671323
127,44€	132,75€	153,40€	158,71€	162,25€	187,62€	202,37€
D 300	D 350	D 400	D 450	D 500	D 550	D 600
671324	671325	671326	671327	671328	671329	671330
236,00€	257,83€	303,85€	355,77€	388,22€	439,55€	481,44€

DW VERANKERUNGSPLATTE OFFEN - (1,2)*

offen



D 130	D 150	D 160	D 180	D 200	D 250	D 300
671689	671690	671691	671692	671693	671694	671695
110,33€	140,42€	143,96€	147,50€	187,62€	198,24€	212,99€
D 350	D 400	D 450	D 500	D 550	D 600	
671696	671697	671698	671699	671700	671701	
237,77€	253,70€	287,92€	324,50€	349,28€	375,24€	

* 1=Trockene Betriebsweise (Unterdruck), 2=Feuchteunempfindliche Betriebsweise (Unterdruck), 3=Feuchteunempfindliche Betriebsweise (Unterdruck). Technische Änderungen vorbehalten.

DW ADAPTERPLATTE - (1,2)*

für Konsolen-, oder Zwischenstützplatte auf Konsole m. K-Profil



D 100	D 130	D 150	D 160	D 180	D 200	D 250
671027	671028	671029	671030	671031	671032	671033
92,04€	90,86€	90,86€	103,84€	103,84€	103,84€	133,93€
D 300	D 350	D 400	D 450	D 500	D 550	D 600
671034	671035	671036	671037	671038	671039	671040
133,93€	180,54€	180,54€	246,03€	281,43€	316,24€	354,59€

DW VERSCHLUSSDECKEL - (1,2)*

mit Entwässerungsmuffe 3/4"



D 100	D 130	D 150	D 160	D 180	D 200	D 250
671661	671662	671663	671664	671665	671666	671667
122,72€	132,75€	150,45€	155,76€	158,71€	187,62€	218,30€
D 300	D 350	D 400	D 450	D 500	D 550	D 600
671668	671669	671670	671671	671672	671673	671674
237,77€	269,04€	273,17€	295,59€	344,56€	368,75€	405,33€

DW KONSOLBLECHE - (1,2)*

aus Edelstahl, Wandabstand 50 mm



D 100	D 130	D 150	D 160	D 180	D 200	D 250
671252	671253	671254	671255	671256	671257	671258
120,95€	125,67€	147,50€	183,49€	183,49€	200,01€	237,77€
D 300	D 350	D 400	D 450	D 500	D 550	D 600
671259	671260	671261	671262	671263	671264	671265
266,68€	301,49€	369,93€	412,41€	463,74€	526,87€	574,07€

* 1=Trockene Betriebsweise (Unterdruck), 2=Feuchteunempfindliche Betriebsweise (Unterdruck), 3=Feuchteunempfindliche Betriebsweise (Unterdruck). Technische Änderungen vorbehalten.

DW KONSOLE MIT K-PROFIL



Länge 1304 mm

671231

758,15€

Länge 1150 mm

671230

642,51€

Länge 1000 mm

671229

549,88€

Länge 904 mm

671238

452,53€

Länge 820 mm

671237

414,18€

* 1=Trockene Betriebsweise (Unterdruck), 2=Feuchteunempfindliche Betriebsweise (Unterdruck), 3=Feuchteunempfindliche Betriebsweise (Unterdruck). Technische Änderungen vorbehalten.

DW KONSOLE MIT K-PROFIL



Länge 704 mm

671236

377,60€

Länge 604 mm

671235

339,25€

Länge 554 mm

671234

301,49€

Länge 494 mm

671233

285,56€

Länge 400 mm

671232

264,32€

DW UNIVERSALSTÜTZE - (1,2)*

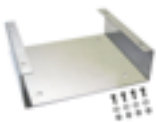

Höhe 80 mm

D 130	D 150	D 160	D 180	D 200	D 250	D 300
671648	671649	671650	671651	671652	671653	671654
158,71€	183,49€	203,55€	203,55€	230,10€	252,52€	275,53€
D 350	D 400	D 450	D 500	D 550	D 600	
671655	671656	671657	671658	671659	671660	
300,31€	320,96€	345,74€	367,57€	391,76€	412,41€	

* 1=Trockene Betriebsweise (Unterdruck), 2=Feuchteunempfindliche Betriebsweise (Unterdruck), 3=Feuchteunempfindliche Betriebsweise (Unterdruck). Technische Änderungen vorbehalten.

DW TELESKOPSTÜTZE - (1,2)*



Höhe 150-250 mm

D 130	D 150	D 160	D 180	D 200	D 250	D 300
671635	671636	671637	671638	671639	671640	671641
412,41€	439,55€	463,74€	463,74€	484,98€	512,12€	560,50€
D 350	D 400	D 450	D 500	D 550	D 600	
671642	671643	671644	671645	671646	671647	
588,82€	684,40€	739,86€	786,47€	836,62€	870,84€	

DW-FU REVISIONSELEMENT - (2)*



inst. Länge 500 mm, mit Tür und Klemmband

D 100	D 130	D 150	D 160	D 180	D 200	D 250
671345	671351	671352	671353	671354	671355	671356
556,37€	588,82€	637,20€	655,49€	675,55€	714,49€	791,19€
D 300	D 350	D 400	D 450	D 500	D 550	D 600
671357	671358	671359	671360	671361	671362	671363
850,19€	995,92€	1.340,48€	1.646,10€	1.733,42€	1.877,38€	2.063,82€

DW FEUERUNGSANSCHLUSS, 90° - (1)*



inst. Länge 500 mm, mit Klemmband

D 130	D 150	D 160	D 180	D 200	D 250	D 300
671538	671539	671540	671541	671542	671543	671544
364,62€	419,49€	446,63€	472,59€	560,50€	700,92€	833,08€
D 350	D 400	D 450	D 500	D 550	D 600	
671545	671546	671547	671548	671549	671550	
998,87€	1.272,04€	1.432,52€	1.696,84€	1.969,42€	2.172,38€	

* 1=Trockene Betriebsweise (Unterdruck), 2=Feuchteunempfindliche Betriebsweise (Unterdruck), 3=Feuchteunempfindliche Betriebsweise (Unterdruck). Technische Änderungen vorbehalten.

DW-FU FEUERUNGSANSCHLUSS, 90° - (3)*



inst. Länge 500 mm, mit Klemmband

D 100	D 130	D 150	D 160	D 180	D 200	D 250
671551	671552	671553	671554	671555	671556	671557
369,93€	364,62€	419,49€	446,63€	472,59€	566,99€	700,92€
D 300	D 500	D 600				
671558	671559	671560				
833,08€	1.696,84€	2.172,38€				

DW-FU FEUERUNGSANSCHLUSS, 87° - (3)*



inst. Länge 500 mm, mit Klemmband

D 100	D 130	D 150	D 160	D 180	D 200	D 250
671524	671525	671526	671527	671528	671529	671530
369,93€	364,62€	419,49€	446,63€	472,59€	566,99€	700,92€
D 300	D 350	D 400	D 450	D 500	D 550	D 600
671531	671532	671533	671534	671535	671536	671537
833,08€	1.000,64€	1.272,04€	1.432,52€	1.696,84€	1.969,42€	2.172,38€

* 1=Trockene Betriebsweise (Unterdruck), 2=Feuchteunempfindliche Betriebsweise (Unterdruck), 3=Feuchteunempfindliche Betriebsweise (Unterdruck). Technische Änderungen vorbehalten.

DW FEUERUNGSANSCHLUSS, 45° - (1)*



inst. Länge 500 mm, mit Klemmband

D 130	D 150	D 160	D 180	D 200
671498	671499	671500	671501	671502
487,34€	555,19€	599,44€	642,51€	785,29€

inst. Länge 700 mm, mit Klemmband

D 250	D 300	D 350
671503	671504	671505
940,46€	1.093,86€	1.626,04€

inst. Länge 1000 mm, mit Klemmband

D 400	D 450	D 500
671506	671507	671508
2.128,72€	2.511,04€	3.127,00€

inst. Länge 1065 mm, mit Klemmband

D 550	D 600
671509	671510
3.267,42€	3.509,32€

DW-FU FEUERUNGSANSCHLUSS, 45° - (3)*



inst. Länge 500 mm, mit Klemmband

D 130	D 150	D 160	D 180	D 200	D 250	D 300
671511	671512	671513	671514	671515	671516	671517
487,34€	555,19€	599,44€	642,51€	785,29€	940,46€	1.097,40€
D 350	D 400	D 450	D 500	D 550	D 600	
671518	671519	671520	671521	671522	671523	
1.626,04€	2.128,72€	2.511,04€	3.127,00€	3.267,42€	3.509,32€	

* 1=Trockene Betriebsweise (Unterdruck), 2=Feuchteunempfindliche Betriebsweise (Unterdruck), 3=Feuchteunempfindliche Betriebsweise (Unterdruck). Technische Änderungen vorbehalten.

DW KUPPLUNG EW/DW (1,3)*

Länge 150 mm, mit engem Stutzen, m. Klemmband



D 100	D 130	D 150	D 160	D 180	D 200	D 250
670985	670990	670997	671000	671006	671010	671012
92,04€	94,99€	97,94€	102,66€	105,02€	116,23€	129,21€
D 300	D 350	D 400	D 450	D 500	D 550	D 600
671014	671016	671018	671020	671022	671024	671026
142,78€	150,45€	169,92€	187,62€	214,17€	237,77€	261,37€

DW KUPPLUNG EW/DW - (1)*

Länge 60 mm, mit Stutzen und Klemmband



D 130 D 80	D 130 D 100	D 130 D 120	D 150 D 80	D 150 D 100	D 150 D 130	D 150 D 156
670989	670987	670988	670996	670992	670993	670994
116,23€	116,23€	132,75€	125,67€	127,44€	129,21€	147,50€
D 150 D 166	D 160 D 150	D 180 D 130	D 180 D 150	D 180 D 160	D 180 D 186	D 200 D 130
670995	670999	671002	671003	671004	671005	671008
147,50€	153,40€	140,42€	140,42€	158,71€	158,71€	147,50€
D 200 D 150						
671009						
147,50€						

DW KUPPLUNG EW/DW - (1)*

Länge 150 mm, mit Klemmband



D 100	D 130	D 150	D 160	D 180	D 200	D 250
670984	670986	670991	670998	671001	671007	671011
92,04€	94,99€	97,94€	102,66€	105,02€	116,23€	129,21€
D 300	D 350	D 400	D 450	D 500	D 550	D 600
671013	671015	671017	671019	671021	671023	671025
142,78€	150,45€	169,92€	187,62€	214,17€	237,77€	261,37€

* 1=Trockene Betriebsweise (Unterdruck), 2=Feuchteunempfindliche Betriebsweise (Unterdruck), 3=Feuchteunempfindliche Betriebsweise (Unterdruck). Technische Änderungen vorbehalten.

DW KUPPLUNG DW/EW - (1)*

Länge 150 mm, mit Klemmband



D 100	D 130	D 150	D 160	D 180	D 200	D 250
670970	670971	670972	670973	670974	670975	670976
92,04€	94,99€	97,94€	102,66€	105,02€	116,23€	129,21€
D 300	D 350	D 400	D 450	D 500	D 550	D 600
670977	670978	670979	670980	670981	670982	670983
142,78€	150,45€	169,92€	187,62€	214,17€	237,77€	261,37€

DW WANDDURCHFÜHRUNG ISOLIERT - (1)*

inst. Länge 190-400 mm, mit Klemmband



D 100	D 130	D 150	D 160	D 180	D 200	D 250
671746	671747	671748	671749	671750	671751	671752
203,55€	203,55€	210,63€	223,02€	237,77€	277,89€	359,31€
D 300						
671753						
437,78€						

DW ROHRELEMENT - (1,3)*

inst. Länge 1000 mm, mit Klemmband



D 100	D 130	D 150	D 160	D 180	D 200	D 250
671416	671417	671418	671419	671420	671421	671422
273,17€	291,46€	320,96€	347,51€	374,06€	412,41€	574,07€
D 300	D 350	D 400	D 450	D 500	D 550	D 600
671423	671424	671425	671426	671427	671428	671429
721,57€	902,70€	1.085,01€	1.159,94€	1.263,78€	1.368,80€	1.462,02€

* 1=Trockene Betriebsweise (Unterdruck), 2=Feuchteunempfindliche Betriebsweise (Unterdruck), 3=Feuchteunempfindliche Betriebsweise (Unterdruck). Technische Änderungen vorbehalten.

DW ROHRELEMENT - (1,3)*

inst. Länge 500 mm, mit Klemmband



D 100	D 130	D 150	D 160	D 180	D 200	D 250
671444	671445	671446	671447	671448	671449	671450
178,18€	183,49€	191,16€	203,55€	217,12€	253,70€	324,50€
D 300	D 350	D 400	D 450	D 500	D 550	D 600
671451	671452	671453	671454	671455	671456	671457
398,25€	508,58€	639,56€	729,24€	814,79€	921,58€	964,06€

DW ROHRELEMENT - (1,3)*

inst. Länge 250 mm, mit Klemmband



D 100	D 130	D 150	D 160	D 180	D 200	D 250
671430	671431	671432	671433	671434	671435	671436
116,23€	125,67€	142,78€	149,27€	157,53€	179,36€	203,55€
D 300	D 350	D 400	D 450	D 500	D 550	D 600
671437	671438	671439	671440	671441	671442	671443
247,21€	339,25€	452,53€	526,87€	584,69€	639,56€	715,67€

DW ROHRELEMENT VERSTELLBAR - (1)*

inst. Länge 50-250 mm



D 100	D 130	D 150	D 160	D 180	D 200	D 250
671471	671472	671473	671474	671475	671476	671477
179,36€	189,39€	197,06€	212,99€	228,33€	271,99€	325,68€
D 300	D 350	D 400	D 450	D 500	D 550	D 600
671478	671479	671480	671481	671482	671483	671484
394,71€	570,53€	706,82€	810,66€	896,21€	1.013,62€	1.177,64€

* 1=Trockene Betriebsweise (Unterdruck), 2=Feuchteunempfindliche Betriebsweise (Unterdruck), 3=Feuchteunempfindliche Betriebsweise (Unterdruck). Technische Änderungen vorbehalten.

DW VERBINDUNGSSCHELLE

für DW Rohrelement verstellbar



D 100	D 200	D 220	D 250	D 270	D 320	D 370
671702	671703	671704	671705	671707	671708	671709
32,45€	32,45€	34,22€	37,76€	37,76€	38,94€	43,07€

D 420	D 470	D 520	D 570	D 620	D 670
671710	671711	671712	671713	671714	671715
56,05€	61,36€	68,44€	70,21€	73,16€	84,37€

DW VERBINDUNGSSCHELLE

für DW Rohrelement verstellbar (D160 + 180)



D 250
671706
37,76€

DW ROHRELEMENT M. MESSÖFFNUNG - (1,3)*

inst. Länge 250 mm, mit Klemmband



D 130	D 150	D 160	D 180	D 200	D 250	D 300
671458	671459	671460	671461	671462	671463	671464
233,64€	247,21€	259,01€	266,68€	289,10€	315,06€	354,59€

D 350	D 400	D 450	D 500	D 550	D 600
671465	671466	671467	671468	671469	671470
439,55€	547,52€	620,09€	688,53€	728,06€	801,22€

DW MÜNDUNGSELEMENT, M. KLEMMBAND - (1,3)*

Höhe 100 mm, mit Klemmband



D 100	D 130	D 150	D 160	D 180	D 200	D 250
671331	671332	671333	671334	671335	671336	671337
113,28€	116,23€	125,67€	132,75€	136,88€	147,50€	169,92€

D 300	D 350	D 400	D 450	D 500	D 550	D 600
671338	671339	671340	671341	671342	671343	671344
203,55€	243,08€	303,85€	355,77€	449,58€	537,49€	657,26€

* 1=Trockene Betriebsweise (Unterdruck), 2=Feuchteunempfindliche Betriebsweise (Unterdruck), 3=Feuchteunempfindliche Betriebsweise (Unterdruck). Technische Änderungen vorbehalten.

DW WETTERHAUBE - (1)*

nur in Verbindung mit DW Mündungselement



D 100	D 130	D 150	D 160	D 180	D 200	D 250
671380	671381	671382	671383	671384	671385	671386
87,32€	85,55€	90,86€	102,66€	102,66€	116,23€	158,71€
D 300	D 350	D 400	D 450	D 500	D 550	D 600
671387	671388	671389	671390	671391	671392	671393
224,79€	237,77€	266,68€	301,49€	339,25€	368,75€	399,43€

DW BLITZSCHUTZSCHELLE - (1)*



D 130	D 150	D 160	D 180	D 200	D 250	D 300
671079	671080	671081	671082	671083	671084	671085
52,51€	53,69€	54,87€	54,87€	54,87€	56,05€	56,05€
D 350	D 400	D 450	D 500	D 550	D 600	
671086	671087	671088	671089	671090	671091	
96,17€	97,94€	102,66€	116,23€	129,21€	132,75€	

DW SEILABSPANNSCHELLE - (1)*



D 130	D 150	D 160	D 180	D 200	D 250	D 300
671561	671562	671563	671564	671565	671566	671567
53,69€	54,87€	56,05€	56,05€	56,05€	57,82€	57,82€
D 350	D 400	D 450	D 500	D 550	D 600	
671568	671569	671570	671571	671572	671573	
97,94€	100,30€	105,02€	120,95€	130,98€	136,88€	

* 1=Trockene Betriebsweise (Unterdruck), 2=Feuchteunempfindliche Betriebsweise (Unterdruck), 3=Feuchteunempfindliche Betriebsweise (Unterdruck). Technische Änderungen vorbehalten.

DW BOGEN MIT KLEMMBAND - (1,3)*

15°, mit Klemmband



D 100	D 130	D 150	D 160	D 180	D 200	D 250
671574	671575	671576	671577	671578	671579	671580
202,37€	132,75€	153,40€	169,92€	174,64€	189,39€	212,99€
D 300	D 350	D 400	D 450	D 500	D 550	D 600
671581	671582	671583	671584	671585	671586	671587
284,38€	364,62€	526,87€	675,55€	748,12€	874,38€	1.000,64€

DW BOGEN MIT KLEMMBAND - (1,3)*

30°, mit Klemmband



D 100	D 130	D 150	D 160	D 180	D 200	D 250
671588	671589	671590	671591	671592	671593	671594
202,37€	159,89€	174,64€	187,62€	200,01€	217,12€	241,90€
D 300	D 350	D 400	D 450	D 500	D 550	D 600
671595	671596	671597	671598	671599	671600	671601
325,68€	456,07€	714,49€	906,24€	1.026,60€	1.144,60€	1.250,80€

DW BOGEN MIT KLEMMBAND - (1,3)*

45°, mit Klemmband



D 100	D 130	D 150	D 160	D 180	D 200	D 250
671602	671603	671604	671605	671606	671607	671608
210,63€	180,54€	198,24€	217,12€	233,64€	252,52€	287,92€
D 300	D 350	D 400	D 450	D 500	D 550	D 600
671609	671610	671611	671612	671613	671614	671615
382,91€	526,87€	784,11€	958,16€	1.071,44€	1.194,16€	1.371,16€

* 1=Trockene Betriebsweise (Unterdruck), 2=Feuchteunempfindliche Betriebsweise (Unterdruck), 3=Feuchteunempfindliche Betriebsweise (Unterdruck). Technische Änderungen vorbehalten.

DW BOGEN MIT KLEMMBAND - (1,3)*



90°, mit Klemmband

D 100	D 130	D 150	D 160	D 180	D 200	D 250
671616	671617	671618	671619	671620	671621	671622
532,18€	403,56€	446,63€	472,59€	495,60€	528,64€	594,13€
D 300	D 350	D 400	D 450	D 500	D 550	D 600
671623	671624	671625	671626	671627	671628	671629
669,65€	857,86€	1.040,76€	1.266,14€	1.512,76€	1.706,28€	1.969,42€

DW WANDBEFESTIGUNG STARR - (1)*

Wandabstand 50 mm



D 80	D 100	D 130	D 150	D 160	D 180	D 200
671722	671716	671717	671718	671719	671720	671721
74,34€	74,34€	74,34€	80,24€	85,55€	85,55€	87,32€

DW WANDBEFESTIGUNG - (1)*

Wandabstand 50 mm



D 160	D 250	D 300	D 350	D 400	D 450	D 500
671723	671724	671725	671726	671727	671728	671729
85,55€	88,50€	97,94€	105,02€	125,67€	143,96€	175,82€
D 550	D 600					
671730	671731					
214,17€	243,08€					

DW WANDBEFESTIGUNG VERSTELLBAR - (1)*

Wandabstand 50-105 mm (für D100-D180), Wandabstand 50-120 mm (für D200-D600)



D 100	D 130	D 150	D 160	D 180	D 200	D 250
671732	671733	671734	671735	671736	671737	671738
125,67€	133,93€	147,50€	159,89€	159,89€	175,82€	197,06€
D 300	D 350	D 400	D 450	D 500	D 550	D 600
671739	671740	671741	671742	671743	671744	671745
214,17€	231,87€	273,17€	306,21€	324,50€	349,28€	388,22€

* 1=Trockene Betriebsweise (Unterdruck), 2=Feuchteunempfindliche Betriebsweise (Unterdruck), 3=Feuchteunempfindliche Betriebsweise (Unterdruck). Technische Änderungen vorbehalten.

DW WANDHALTER VERSTELLBAR - (1)*



Wandabstand 70-150 mm, inkl. Verschraubungen, ohne Wandbefestigung, bis D 250 mm

D 80 - D 250

671755

92,04€

ohne Wandbefestigung, Wandabstand 100 - 250 mm, inkl. Verschraubungen, für D80 - D250

D 80 - D 250

671756

120,95€

ohne Wandbefestigung, Wandabstand 105 - 350 mm, inkl. Verschraubungen, für D80 - D250

D 80 - D 600

671757

187,62€

ohne Wandbefestigung, Wandabstand 105 - 450 mm, inkl. Verschraubungen, für D80 - D250

D 80 - D 250

671758

224,79€

ohne Wandbefestigung, Wandabstand 105 - 650 mm, inkl. Verschraubungen, für D80 - D250

D 80 - D 600

671759

310,93€

ohne Wandbefestigung, Wandabstand 105 - 750 mm, inkl. Verschraubungen, für D80 - D250

D 80 - D 300

671760

359,31€

Wandabstand 500-1000 mm, inkl. Verschraubungen, ohne Wandbefestigung, bis D 300 mm

D 80 - D 300

671754

896,21€

* 1=Trockene Betriebsweise (Unterdruck), 2=Feuchteunempfindliche Betriebsweise (Unterdruck), 3=Feuchteunempfindliche Betriebsweise (Unterdruck). Technische Änderungen vorbehalten.

DW DECKENFÜHRUNGSHÜLSE - (1)*

Länge 250 mm



D 130	D 150	D 160	D 180	D 200	D 250	D 300
671169	671170	671171	671172	671173	671174	671175
145,73€	169,92€	200,01€	200,01€	218,30€	269,04€	316,24€
D 350	D 400	D 450	D 500	D 550	D 600	
671176	671177	671178	671179	671180	671181	
345,74€	401,79€	499,73€	581,15€	645,46€	728,06€	

DW SPARRENHALTER - (1)*

zur Befestigung der über Dach hinausragenden Elemente



D 130	D 150	D 160	D 180	D 200	D 250	D 300
671194	671195	671196	671197	671198	671199	671200
132,75€	145,73€	155,76€	155,76€	162,25€	182,31€	217,12€
D 350	D 400	D 450	D 500	D 550	D 600	
671201	671202	671203	671204	671205	671206	
237,77€	261,37€	330,99€	355,77€	396,48€	439,55€	

DW ZWISCHENSTÜTZPLATTE - (1,3)*

Länge 200 mm, mit Dehnungsstutzen



D 130	D 150	D 160	D 180	D 200	D 250	D 300
671777	671778	671779	671780	671781	671782	671783
153,40€	171,69€	179,36€	189,39€	217,12€	246,03€	269,04€
D 350	D 400	D 450	D 500	D 550	D 600	
671784	671785	671786	671787	671788	671789	
318,60€	384,68€	463,74€	513,89€	581,15€	657,26€	

* 1=Trockene Betriebsweise (Unterdruck), 2=Feuchteunempfindliche Betriebsweise (Unterdruck), 3=Feuchteunempfindliche Betriebsweise (Unterdruck). Technische Änderungen vorbehalten.

DW SCHRÄGDACHABDECKUNG

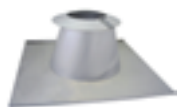

0-15°, mit Wetterkragen

D 80 - D 100	D 130 - D 150	D 160 - D 200	D 250 - D 300		
671092	671094	671097	671101		
264,91€	264,91€	288,51€	307,98€		
D 350	D 400	D 450	D 500	D 550	D 600
671104	671105	671106	671107	671108	671109
384,09€	516,84€	575,25€	610,06€	660,21€	709,77€

15-30°, mit Wetterkragen

D 80 - D 100	D 130 - D 150	D 160 - D 200	D 250 - D 300		
671111	671114	671119	671126		
264,91€	264,91€	288,51€	307,98€		
D 350	D 400	D 450	D 500	D 550	D 600
671131	671133	671135	671137	671139	671141
384,09€	516,84€	575,25€	610,06€	660,21€	709,77€

* 1=Trockene Betriebsweise (Unterdruck), 2=Feuchteunempfindliche Betriebsweise (Unterdruck), 3=Feuchteunempfindliche Betriebsweise (Unterdruck). Technische Änderungen vorbehalten.

DW SCHRÄGDACHABDECKUNG

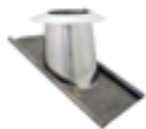

15-30°, Bleiflansch mit Wetterkragen

D 130	D 150	D 160	D 180	D 200	D 250	D 300
671113	671115	671118	671120	671122	671125	671127
364,62€	374,06€	394,71€	394,71€	427,75€	461,38€	516,25€
D 350	D 400	D 450	D 500	D 550	D 600	
671130	671132	671134	671136	671138	671140	
552,83€	559,32€	581,15€	632,48€	675,55€	739,86€	

30-45°, Bleiflansch mit Wetterkragen

D 130	D 150	D 160	D 180	D 200	D 250	D 300
671143	671144	671145	671146	671147	671148	671149
446,63€	469,64€	494,42€	494,42€	555,19€	584,69€	660,21€
D 350	D 400	D 450	D 500	D 550	D 600	
671150	671151	671152	671153	671154	671155	
719,80€	743,99€	786,47€	846,06€	893,85€	948,72€	

DW WETTERKRAGEN



auch als Wandrosette geeignet, Randbreite 90 mm

D 100	D 130	D 150	D 160	D 180	D 200	D 250
671394	671395	671398	671401	671403	671406	671408
41,89€	41,89€	43,07€	53,69€	53,69€	54,87€	56,05€
D 300	D 350	D 400	D 450	D 500	D 550	D 600
671409	671410	671411	671412	671413	671414	671415
59,59€	70,21€	102,66€	105,02€	120,95€	142,78€	175,82€

* 1=Trockene Betriebsweise (Unterdruck), 2=Feuchteunempfindliche Betriebsweise (Unterdruck), 3=Feuchteunempfindliche Betriebsweise (Unterdruck). Technische Änderungen vorbehalten.

DW KLEMMBAND, LOSE



D 130	D 150	D 160	D 180	D 200	D 250	D 300
671239	671240	671241	671242	671243	671244	671245
24,54€	26,20€	26,20€	26,20€	29,38€	31,27€	34,22€
D 350	D 400	D 450	D 500	D 550	D 600	
671246	671247	671248	671249	671250	671251	
41,89€	46,61€	53,69€	54,87€	57,82€	68,44€	

DW REDUZIERUNG - (1,3)*

für den Einbau in Verbindungsleitungen aus DW Elementen



D 150 D 130	D 160 D 150	D 180 D 150	D 180 D 160	D 200 D 180	D 250 D 200	D 300 D 250
671485	671486	671487	671488	671489	671490	671491
309,16€	318,60€	325,68€	325,68€	382,91€	405,33€	452,53€
D 350 D 300	D 400 D 350	D 450 D 400	D 500 D 450	D 550 D 500	D 600 D 550	
671492	671493	671494	671495	671496	671497	
499,73€	570,53€	657,26€	739,86€	826,59€	926,30€	

DW ERWEITERUNGSTÜCK - (1,3)*

für den Einbau in Verbindungsleitungen aus DW Elementen



D 100 D 130	D 130 D 150	D 150 D 180	D 160 D 180	D 180 D 200	D 200 D 250	D 250 D 300
671216	671217	671218	671219	671220	671221	671222
289,10€	309,16€	325,68€	382,91€	382,91€	405,33€	452,53€
D 300 D 350	D 350 D 400	D 400 D 450	D 450 D 500	D 500 D 550	D 550 D 600	
671223	671224	671225	671226	671227	671228	
516,25€	574,07€	653,13€	739,86€	826,59€	926,30€	

* 1=Trockene Betriebsweise (Unterdruck), 2=Feuchteunempfindliche Betriebsweise (Unterdruck), 3=Feuchteunempfindliche Betriebsweise (Unterdruck). Technische Änderungen vorbehalten.

DW ABSTANDHALTER



D 130	D 150	D 180	D 200	D 250	D 300	D 350
671182	671183	671184	671185	671186	671187	671188
56,05€	61,36€	70,21€	73,16€	84,37€	88,50€	94,99€

D 400	D 450	D 500	D 550	D 600
671189	671190	671191	671192	671193
105,02€	116,23€	130,98€	142,78€	155,76€

DW BOGEN MIT KLEMMBAND



90°, mit Klemmband

D 130	D 150	D 160	D 180	D 200
671630	671631	671632	671633	671634
403,56€	446,63€	472,59€	495,60€	528,64€

* 1=Trockene Betriebsweise (Unterdruck), 2=Feuchteunempfindliche Betriebsweise (Unterdruck), 3=Feuchteunempfindliche Betriebsweise (Unterdruck). Technische Änderungen vorbehalten.

DW DACHSCHRÄGENBLENDE

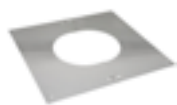

0-30°

D 100	D 130	D 150	D 160	D 180	D 200
671045	671047	671049	671051	671053	671055
145,73€	145,73€	145,73€	179,36€	179,36€	179,36€

30-45°

D 100	D 130	D 150	D 160	D 180	D 200
671057	671059	671061	671063	671064	671066
145,73€	145,73€	145,73€	179,36€	179,36€	179,36€

46-60°

D 130	D 150	D 180	D 200
671068	671070	671073	671075
145,73€	145,73€	179,36€	179,36€

90-0°

D 100
671077
145,73€

* 1=Trockene Betriebsweise (Unterdruck), 2=Feuchteunempfindliche Betriebsweise (Unterdruck), 3=Feuchteunempfindliche Betriebsweise (Unterdruck). Technische Änderungen vorbehalten.

DW DACHSCHRÄGENBLENDE



mit Hinterlüftung ,0-30°

D 100	D 130	D 150	D 160	D 180	D 200
671046	671048	671050	671052	671054	671056
180,54€	180,54€	180,54€	223,02€	223,02€	223,02€

mit Hinterlüftung, 30-45°

D 100	D 130	D 150	D 180	D 180
671058	671060	671062	671065	671067
180,54€	180,54€	180,54€	223,02€	223,02€

mit Hinterlüftung, 45-60°

D 130	D 150	D 160	D 180	D 200
671069	671071	671072	671074	671076
180,54€	180,54€	223,02€	223,02€	223,02€

mit Hinterlüftung, 90-0°

D 100
671078
180,54€

DW KOMBIELEMENT - (1)*



Länge 500 mm, mit Klemmband

D 100	D 130	D 150	D 160	D 180	D 200	D 250
671373	671374	671375	671376	671377	671378	671379
926,30€	954,03€	1.056,10€	1.102,12€	1.146,96€	1.275,58€	1.491,52€

* 1=Trockene Betriebsweise (Unterdruck), 2=Feuchteunempfindliche Betriebsweise (Unterdruck), 3=Feuchteunempfindliche Betriebsweise (Unterdruck). Technische Änderungen vorbehalten.

DW REVISIONSELEMENT - (2)*



Länge 500 mm, mit Klemmband

D 130	D 150	D 160	D 180	D 200	D 250	D 300
671346	671347	671349	671350	671364	671365	671366
588,82€	637,20€	655,49€	675,55€	714,49€	791,19€	850,19€
D 350	D 400	D 450	D 500	D 550	D 600	
671367	671368	671369	671370	671371	671372	
995,92€	1.340,48€	1.646,10€	1.733,42€	1.877,38€	2.063,82€	



Länge 500 mm, mit integrierter Rußschutztür, mit Klemmband

D 150
671348
971,73 €

DW ZUGREGULIERUNG



Länge 500 mm, mit Explosionsklappe in Reinigungstür, drehbar inkl. Revisionsselement

D 130	D 150	D 180	D 200	D 250	D 300	D 350
671761	671762	671763	671764	671765	671766	671767
743,99€	789,42€	833,08€	872,02€	946,95€	1.015,98€	1.159,94€

Länge 500 mm, mit Explosionsklappe in Kupplung EW/DW mit Feuerungsanschluss

D 130	D 150	D 180	D 200	D 250	D 300	D 350
671768	671769	671770	671771	671772	671773	671774
849,01€	873,20€	976,45€	956,98€	1.228,38€	1.388,86€	1.546,98€
D 400	D 450					
671775	671776					
1.837,26€	2.017,80€					

* 1=Trockene Betriebsweise (Unterdruck), 2=Feuchteunempfindliche Betriebsweise (Unterdruck), 3=Feuchteunempfindliche Betriebsweise (Unterdruck). Technische Änderungen vorbehalten.

DW SCHRÄGDACHABDECKUNG

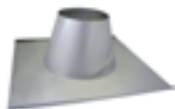

0-15°, ohne Wetterkragen

D 80 - D 100	D 130 - D 150	D 160 - D 200	D 250 - D 300
671093	671096	671100	671103
225,97€	220,66€	234,23€	290,87€

0-15°, mit Wetterkragen

D 80 - D 100	D 130 - D 150	D 160 - D 200	D 160 - D 200	D 250 - D 300
671110	671095	671098	671099	671102
264,91€	264,91€	288,51€	288,51€	349,28€

15-30°, ohne Wetterkragen

D 80 - D 100	D 130 - D 150	D 160 - D 200	D 250 - D 300
671112	671117	671124	671129
225,97€	220,66€	234,23€	290,87€

15-30°, mit Wetterkragen

D 80 - D 100	D 130 - D 150	D 160 - D 200	D 160 - D 200	D 250 - D 300
671142	671116	671121	671123	671128
264,91€	264,91€	288,51€	288,51€	349,28€

DW SPARRENHALTER, EINFACH



D 100	D 130	D 150	D 160	D 180	D 200	D 250
671207	671208	671209	671210	671211	671212	671213
80,24€	84,37€	90,86€	94,99€	94,99€	96,17€	97,94€
D 300						
671214						
150,45€						

* 1=Trockene Betriebsweise (Unterdruck), 2=Feuchteunempfindliche Betriebsweise (Unterdruck), 3=Feuchteunempfindliche Betriebsweise (Unterdruck). Technische Änderungen vorbehalten.

DW ZWEI-PUNKT-ABSPANNUNG



bis 2,5 m, inkl. Dachhaken

671041

456,66€

bis 3,0 m, inkl. Dachhaken

671042

516,84€

bis 3,5 m, inkl. Dachhaken

671043

558,14€

bis 4,0 m, inkl. Dachhaken

671044

597,08€

* 1=Trockene Betriebsweise (Unterdruck), 2=Feuchteunempfindliche Betriebsweise (Unterdruck), 3=Feuchteunempfindliche Betriebsweise (Unterdruck). Technische Änderungen vorbehalten.

SKOBERNE ECONEXT DECOMUTE



Beschreibung: **Schalldämmende Design-Abdeckung für Wärmepumpen**

- für Luft-Wärmepumpen und Außeneinheiten für Klimageräte
- Material Außen: Aluminium
- Material Innen: aus Dämmstoff 35 mm
- Farbe Gehäuse: Anthrazit RAL 7016
- Farbe Front: Anthrazit RAL 7016 (oder mit Akustikpaneelen aus Thermoholz)
- Auslieferung: in demontiertem Zustand

Technische Änderungen vorbehalten.

Produkteigenschaften:

- Reduziert den Lärm um > 5 dB(A).
- Schützt die Wärmepumpe vor Regen, Wind, Hagel, Schnee und UV Strahlung.
- Verleiht der Luft-Wärmepumpe ein ästhetisches und stilvolles Erscheinungsbild
- Schützt die Wärmepumpe vor Vandalismus und Diebstahl.



Schnell und einfach aufzubauen:

- Die Abdeckung wurde für eine schnelle und einfache Montage konzipiert und lässt sich dadurch innerhalb von 30 Minuten durch eine Person aufbauen.
- Einfacher Zugang für Reinigung oder Wartungsarbeiten.
- Auch nachrüstbar an Bestandssockel oder Fundamente

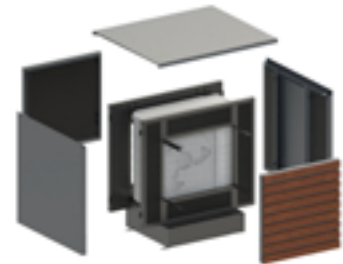

Technische Daten:

S80

- **Außenmaße:**
L x B x H 1149 x 963 x 1160 mm
- **Innenmaße (inkl. verstellbarer Sockel):**
min.: L x B x H 1080 x 420 x 700 mm
max.: L x B x H 1080 x 420 x 850 mm

M80

- **Außenmaße:**
L x B x H 1430 x 963 x 1160 mm
- **Innenmaße (inkl. Sockel):**
min.: L x B x H 1350 x 420 x 800 mm
max.: L x B x H 1350 x 420 x 800 mm



WIR SIND FÜR SIE DA!

Wir beraten Sie gerne persönlich unter **06157-8070-99** oder senden Sie uns Ihre Anfrage per Mail an vertrieb@skoberne.de

Technische Änderungen vorbehalten.

ECONEXT DECOMUTE



Anthrazit RAL 7016 inkl. Frontplatte mit Akustikpaneelen aus Thermoholz

S80	M80
060102	Auf Anfrage
2.190,00€	2.200,00€



Anthrazit RAL 7016 inkl. Frontplatte in Anthrazit

S80	M80
060101	Auf Anfrage
1.990,00€	2.060,00€

DECOMUTE FRONTPLATTE, THERMOHOLZ



Frontplatte mit Akustikpaneelen aus Thermoholz

S80	M80
060115	Auf Anfrage
500,00€	530,00€

LIEFER- UND RÜCKNAHMEBEDINGUNGEN

Bei Bestellungen unter einem Nettowarenwert von **100,00 €**, berechnen wir einen Mindermengenzuschlag von **15,00 €**.

Ab einem Warenwert von netto **2.000,00 €** pro Auftrag oder Sammelladung liefern wir frachtfrei.

Eine Warenrücknahme erfolgt nur in Absprache mit dem Vertrieb. Die Rücknahmekosten betragen **25 %** vom Nettowarenwert. Rücklieferungen erfolgen zu Lasten des Kunden.

Die Ware muss originalverpackt sowie in einwandfreiem und zum Wiederverkauf geeigneten Zustand sein.

Sonderanfertigungen sind von der Rücknahme ausgeschlossen.

PAKETDIENSTVERSAND (DPD)

bis 31,5 kg **7,90 €/Versandstück**

ACHTUNG: Express- und Inselzuschlag auf Anfrage

VERSAND PER SPEDITION INLAND (DHL)

Europalette 0,8 x 1,2 m bis 400,0 kg **75,00 €/Palette**

Einwegpalette 1 x 2 m bis 400,0 kg **95,00 €/Palette**

Karton mit flexibler Abgasleitung bis 30,0 kg **40,00 €/Verkaufsstück**

ACHTUNG: Packhöhe max. 2,00 m.

Express- und Inselzuschlag sowie Auslandsversand auf Anfrage.

ANFRAGE

EXPRESSVERSAND PER NSE (NIGHT STAR EXPRESS)

Auf Anfrage, Lieferung bis morgens 8 Uhr.

Bitte beachten Sie:

Expresskosten richten sich nach Sendungsgewicht und Speditionszone.

(Versendungen per NSE bleiben ohne Abliefernachweis, da die Ware über Nacht bis morgens 8 Uhr bei Adressaten nur abgelegt wird).

Die Verpackungseinheiten der flexiblen Abgasleitungen können nur per Spedition oder Express per NSE ausgeliefert werden.

Verpackung:

Skoberne ist dem Umweltdienstleister Interzero angeschlossen.

Die vorgenannten Versandkosten gelten bundesweit auf dem Festland und können nach Erfordernissen jederzeit angepasst werden, deshalb gelten diese Angaben nur als Richtpreise.

Andere Versandarten und Versand außerhalb Deutschlands auf Anfrage und nach Aufwand.

Die tatsächliche Lieferzeit für Ihren Auftrag entnehmen Sie bitte unserer Auftragsbestätigung. Die reine Laufzeit per Spedition beträgt bei DPD ein bis zwei Tage und bei DHL ca. zwei Tage (Montag bis Freitag).

Nicht getauschte Europaletten werden mit **15,00 €** berechnet.

Alle Preise verstehen sich in EURO pro Stück zzgl. der ges. MwSt. Technische Änderungen und Preisänderungen vorbehalten. Preislisten älteren Datums verlieren hiermit ihre Gültigkeit.

Es gelten unsere Allgemeinen Geschäftsbedingungen.

www.skoberne.de

WIR SIND FÜR SIE DA!

Ihre Ansprechpartner

Vertriebsleiter

Florian Beck
f.beck@skoberne.de

Außendienstmitarbeiter

Norddeutschland
Mathias Busche
m.busche@skoberne.de
Mobil: +49 (0) 175 2075921

Außendienstmitarbeiter

Ostdeutschland
vertrieb@skoberne.de

Außendienstmitarbeiter

Süddeutschland
Claus Dierberger
c.dierberger@skoberne.de
Mobil: +49 (0) 151 64050475

Außendienstmitarbeiter

Westdeutschland
Tobias Immick
t.immick@skoberne.de
Mobil: +49 (0) 151 55227866

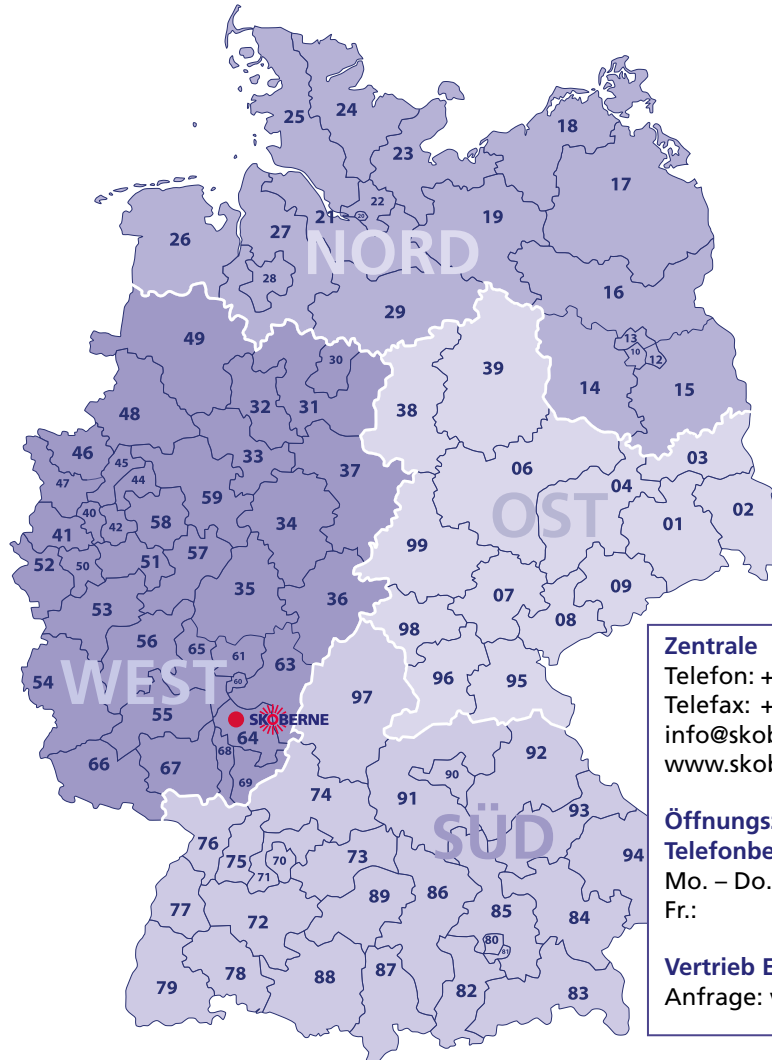

Zentrale

Telefon: +49 (0) 6157 8070-0
Telefax: +49 (0) 6157 8070-70
info@skoberne.de
www.skoberne.de

Öffnungszeiten der Telefonberatung

Mo. – Do.: 08:00 – 17:00 Uhr
Fr.: 08:00 – 14:30 Uhr

Vertrieb E-Mail

Anfrage: vertrieb@skoberne.de

Accountmanager – OEM / Technischer Vertrieb

Antonino Filí
Telefon: +49 (0) 6157 8070-99
vertrieb@skoberne.de

Technischer Vertrieb

Mathias Hoffmann
Telefon: +49 (0) 6157 8070-99
vertrieb@skoberne.de

Vertrieb – Zentral

Telefon: +49 (0) 6157 8070-99
Telefax: +49 (0) 6157 8070-75
vertrieb@skoberne.de
www.skoberne.de

Technischer Vertrieb – Export/OEM

Esther Koch
Telefon: +49 (0) 6157 8070-99
vertrieb@skoberne.de

Technischer Vertrieb

Bruno Iacusso
Telefon: +49 (0) 6157 8070-99
vertrieb@skoberne.de

Geschäftsleitung

Heike Skoberne
Daniel Schuchmann, M. Sc.

Skoberne GmbH
Skoberne Schornsteinsysteme GmbH
Ostendstraße 1, 64319 Pfungstadt

Telefon: +49 (0) 6157 8070-0
Telefax: +49 (0) 6157 8070-70

info@skoberne.de
www.skoberne.de

