

condens·blue
KUNSTSTOFF ABGASSYSTEM

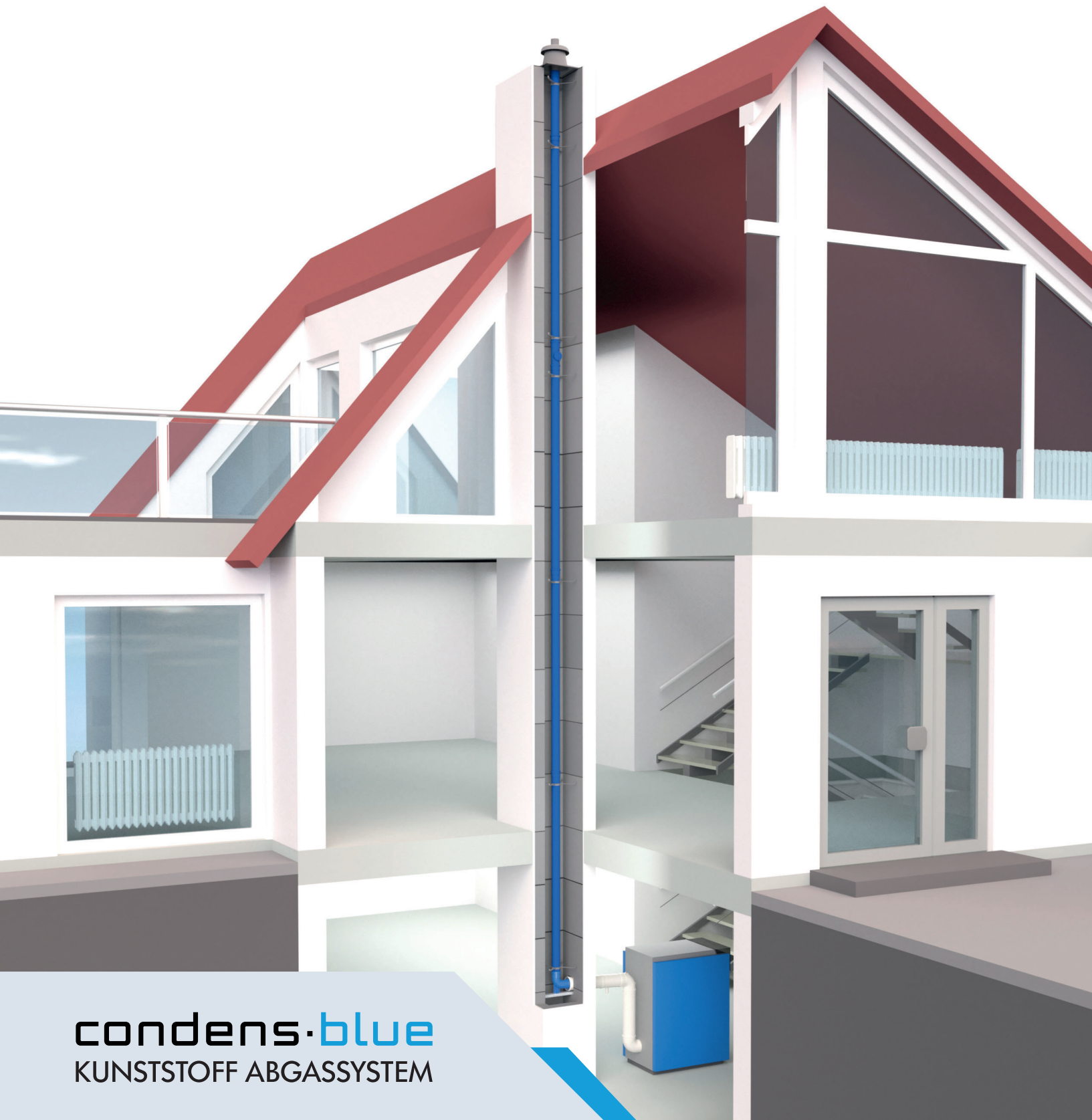

condens·blue
KUNSTSTOFF ABGASSYSTEM

PREISLISTE ABGASTECHNIK

Stand 08/2023

Grundpakete Schacht starr (raumluftabhängig/-unabhängig)	3
Anschlussstücke einwandig starr	4-7
Mehrfachbelegung (raumluftunabhängig)	8-9
Kaskaden-Abgasanlagen (raumluftabhängig)	10-11
Grundpakete Schacht flex (raumluftabhängig/-unabhängig)	12
Anschlussstücke einwandig flexibel	13-14
Grundpakete Schacht inkl. Verbindungsleitung	15-16
Anschlussstücke doppelwandig	17-19
Außenwand Abgassystem condens-blue PPs/Metall	20-21
Außenwand Abgassystem PPs/VA	22-25
Mehrfachbelegung Außenwand Abgassystem (MFB) PPs/VA	26-27
Zubehör für Systemabgasleitungen	28-30
Notizen / Skizzen	31
Leistungserklärung	32-33
Liefer- und Rücknahmebedingungen	34
Ihre Ansprechpartner	35

PRODUKTNEUHEITEN

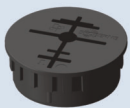

ADAPTER
FÜR STÜTZBOGEN

s. Seite 4



BEFESTIGUNGS-
SCHELLEN

s. Seite 18



MFB
ETAGENANSCHLUSS

s. Seite 9



MFB
ETAGENANSCHLUSS
FLEX

s. Seite 14

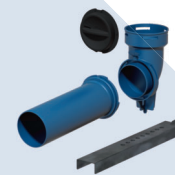

SET
STÜTZBOGEN FLEX

s. Seite 14

HINWEISE ZU DIESER PREISLISTE:

Die Systeme sind in Preisgruppen unterteilt: Preisgruppe 1 (PG1) und Preisgruppe 2 (PG2).

PG1

PP-System Anschluss-Ø 60-110 in Blau

PG2

PP-System Anschluss-Ø 125-250 in Grau

GRUNDPAKETE SCHACHT STARR

raumluftabhängig/-unabhängig

PG1

PG2

ANSCHLUSS-Ø 60 80 110 125 160 200 250

AUSFÜHRUNG MIT SCHACHTABDECKUNG KUNSTSTOFF



Art.-Nr.	760000	761000	762000
EUR	106,70	154,30	190,00

INHALT GRUNDPAKET

- 1 St. Auflageschiene
- 1 St. Bogen 87° mit Stützfuß
- 4 St. Abstandhalter
- 1 St. Kaminschachtabdeckung Kunststoff

ANSCHLUSS-Ø 60 80 110 125 160 200 250

AUSFÜHRUNG MIT SCHACHTABDECKUNG METALL



Art.-Nr.	760001	761001	762001	640019	650024	660017*	662018
EUR	219,60	248,10	314,50	273,00	326,50	725,00	1.052,90



*Aufbauhöhe bis 30 m

INHALT GRUNDPAKET

- 1 St. Auflageschiene
- 1 St. Bogen 87° mit Stützfuß
- 4 St. Abstandhalter
- 1 St. Kaminschachtabdeckung Metall

ANSCHLUSSSTÜCKE EINWANDIG STARR

PG1 PG2

		ANSCHLUSS-Ø	60	80	110	125	160	200	250
LÄNGENELEMENTE STARR (in mm)									
2.000		Art.-Nr.	760100	761100	762100	640013	650014	660012	662006
		EUR	21,30	28,50	40,30	66,50	92,60	178,00	405,00
1.000		Art.-Nr.	760101	761101	762101	640001	650001	660001	662007
		EUR	12,00	17,80	25,00	41,60	59,30	104,50	195,80
500		Art.-Nr.	760102	761102	762102	640000	650000	660000	662008
		EUR	9,50	13,00	19,10	27,30	40,30	71,30	124,60

REVISIONSSTÜCK									
	Art.-Nr.	760103	761103	762103	640008	650008	660008	662009	
	EUR	19,10	26,20	35,70	68,80	84,30	98,60	280,10	

ABSTANDHALTER									
	Art.-Nr.	760123	761144	762141	640002	650002	660002	662004	
	EUR	7,20	8,30	10,40	13,10	14,40	33,00	37,40	

BOGEN 87° MIT STÜTZFUSS									
Aufbau- höhe bis 50 m		Art.-Nr.	760107	761107	762107	640007	650007	660007*	
		EUR	19,10	25,60	38,10	77,10	96,20	213,70	

*Aufbauhöhe 30 m

KURZBOGEN-SET MIT KURZER AUFLAGESCHIENE									
Perfekt für Sanie- rungen!		Art.-Nr.	761193						
		EUR	73,20						

KURZBOGEN-SET MIT STANDARD-AUFLAGESCHIENE									
	Art.-Nr.	761194							
	EUR	68,00							

INHALT KURZBOGEN-SETS ART.-NR.: 761193 + 761194

- 1 St. Auflageschiene
- 1 St. Kurzbogen
- 1 St. Kappe
- 1 St. Anschlussrohr (D 80, 250 mm)

AUFLAGESCHIENE									
	Art.-Nr.	761145	(für Anschluss-Ø 60–200)						662002
	EUR	12,00							72,40

NEU

ADAPTER FÜR STÜTZBOGEN									
	Art.-Nr.	011791	028191	011628					
	EUR	10,60	11,00	11,50					

ANSCHLUSSSTÜCKE EINWANDIG STARR

PG1

PG2

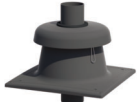

		ANSCHLUSS-Ø	60	80	110	125	160	200	250
MÜNDUNGSROHR, VA BLANK (in mm)									
1.000		Art.-Nr.	610018	622002	632105	640022	650023	660021	
		EUR	79,50	84,30	92,60	103,30	132,90	132,90	

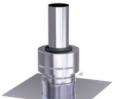
KAMINSCHACHT-ABDECKUNG KUNSTSTOFF									
	Art.-Nr.	760119	761119	762119					
	EUR	49,90	82,00	100,90					

KAMINSCHACHT-ABDECKUNG METALL (D60-110 Edelstahl blank, D125-250 schwarz)									
	Art.-Nr.	760141*	761176*	762158*	640020	650021	660015	662003*	
	EUR	160,30	178,00	225,50	148,40	180,50	225,50	433,20	

*D60, D80, D110, D250 mit Mündungsrohr









SCHACHTABDECKUNG EDELSTAHL MIT MÜNDUNGSROHR, VA BLANK									
60/60		Art.-Nr.	612015						
		EUR	315,00						
60/80		Art.-Nr.	612016						
		EUR	315,00						
80/80		Art.-Nr.		623105					
		EUR		315,00					

DISTANZHALTER FÜR SCHACHTABDECKUNG MIT 2X Ø									
60/60		Art.-Nr.	612017						
		EUR	132,90						
60/80		Art.-Nr.	612018						
		EUR	123,40						
80/80		Art.-Nr.		623107					
		EUR		110,30					

ANSCHLUSSSTÜCKE EINWANDIG STARR

PG1

PG2

		ANSCHLUSS-Ø	60	80	110	125	160	200	250
BOGEN									
15°		Art.-Nr.	760127	761154	762143	640003	650003	660003	
		EUR	15,50	17,80	25,00	33,30	53,40	105,70	
30°		Art.-Nr.	760104	761104	762104	640004	650004	660004	
		EUR	10,10	12,00	16,60	33,30	53,40	105,70	
45°		Art.-Nr.	760105	761105	762105	640005	650005	660005	662011
		EUR	10,10	12,00	16,60	33,30	53,40	105,70	233,80
87°		Art.-Nr.	760106	761106	762106	640006	650006	660006	662010
		EUR	10,70	14,20	19,10	35,70	55,80	135,30	295,70
BELÜFTUNGSBLENDE									
	Art.-Nr.	760121	761140	762134	640010	650010	660010	662005	
	EUR	34,40	39,20	41,60	43,80	43,80	71,30	78,40	
REVISIONS-T-STÜCK									
	Art.-Nr.	760108	761108						
	EUR	26,20	29,70						
REVISIONSBOGEN									
	Art.-Nr.	760143	761177	762108	640009	650009	660009	662014	
	EUR	36,70	39,20	47,40	86,60	98,60	206,60	570,00	
KONDENSAT-ABLAUF									
	Art.-Nr.	760109	761109	762109	640015	650016	660020		Auf Anfrage
	EUR	25,50	25,50	43,80	58,20	66,50	137,80		
MESSSTÜCK									
	Art.-Nr.	760110	761110	762110	640014	650015	660013		
	EUR	25,00	25,00	34,40	49,90	65,30	72,40		

ANSCHLUSSSTÜCKE EINWANDIG STARR

PG1 PG2

ABGASAUSTRITT/-EINTRITT	80/80	110/110	125/125	160/160	160/200	
HOSENSTÜCK ZUR AUFTEILUNG AUF 2 ABGASANLAGEN (RAUMLUFTABHÄNGIG)*						
Einbaulage senkrecht oder waagrecht 	Art.-Nr.	620022	630020	640021	650022	660018
	EUR	142,40	207,80	261,10	344,20	587,50

*Aktuell erhältlich in weiß (Ø80) und grau (Ø110, 125, 160, 200)

ANSCHLUSS-Ø	60-80	80-110	100-110	150-160	
ERWEITERUNG SYMMETRISCH					
Einbaulage nur senkrecht! 	Art.-Nr.	761128	762128	762129	650013
	EUR	28,50	34,40	38,50	65,30

ANSCHLUSS-Ø	60-80	80-110	110-125	125-160	160-200	200-250	
ERWEITERUNG EXZENTRISCH							
Einbaulage senkrecht oder waagrecht 	Art.-Nr.	761161	762148	640012	650012	660011	660019
	EUR	34,40	45,10	89,10	58,20	124,60	236,30

ANSCHLUSS-Ø	80-60	110-80	
REDUZIERUNG SYMMETRISCH			
Einbaulage senkrecht oder waagrecht 	Art.-Nr.	760152	761250
	EUR	61,70	72,40

ANSCHLUSS-Ø	110-80	125-110	160-110	160-125	200-160	250-200	
REDUZIERUNG EXZENTRISCH							
Einbaulage senkrecht oder waagrecht 	Art.-Nr.	761251	630008	630009	640011	650011	662000
	EUR	68,80	29,70	41,60	58,20	116,30	236,30

MEHRFACHBELEGUNG

raumluftunabhängig

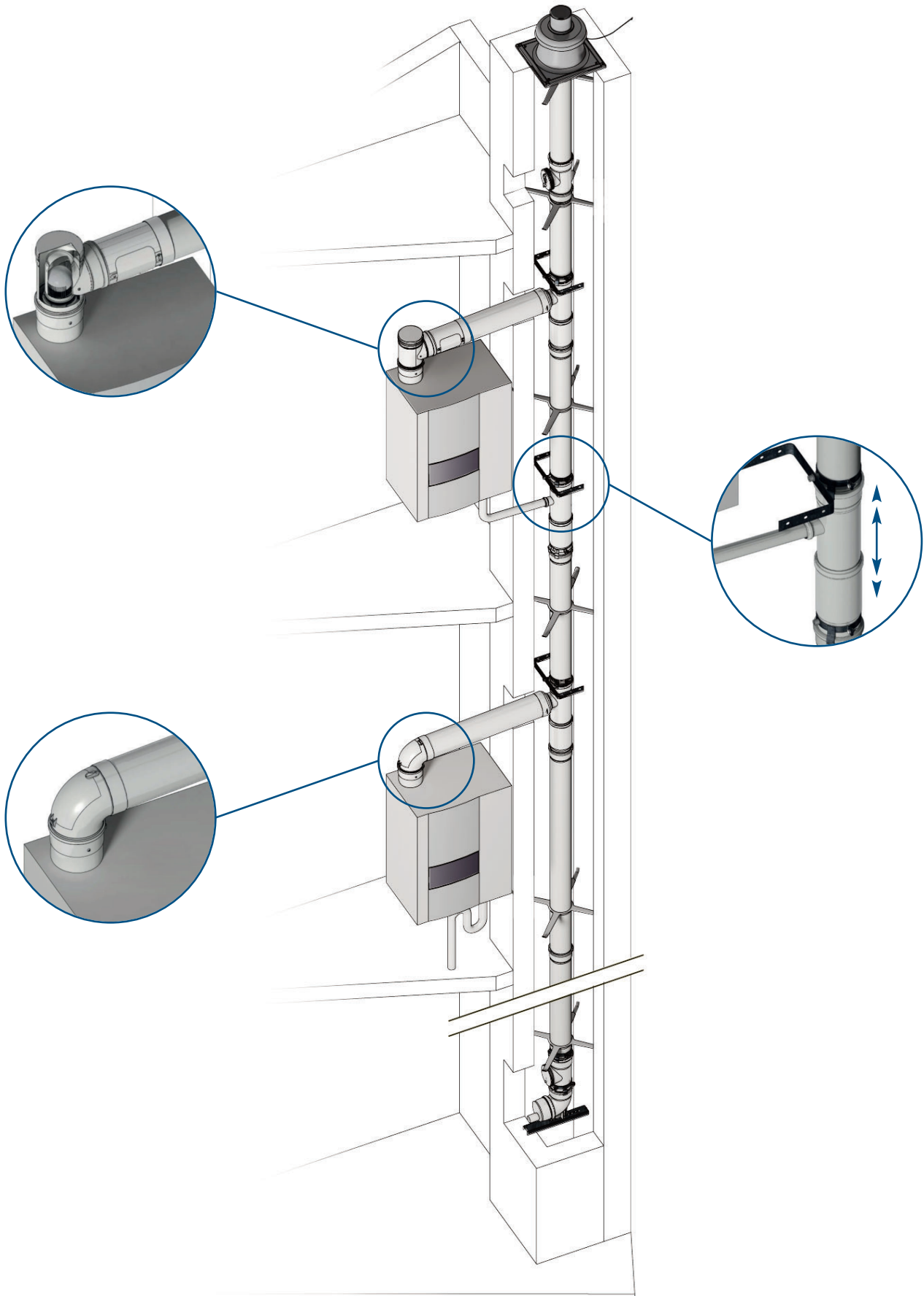

MEHRFACHBELEGUNG

raumluftunabhängig

PG1

PG2

ANSCHLUSS-Ø 110 125 160

MFB KESSELANSCHLUSS					
D 80		Art.-Nr.	630021	640023	650025
		EUR	184,10	350,00	350,20

NEU

MFB ETAGENANSCHLUSS D 110-80					
		Art.-Nr.	005678		
		EUR	221,90		

MFB KONDENSATANSCHLUSS					
D 40		Art.-Nr.	630022	640024	650026
		EUR	165,00	318,10	346,60



MFB VERBINDUNGSSCHELLE					
		Art.-Nr.	630023	640025	650027
		EUR	43,80	43,80	45,10

AUSZUGSICHERUNG					
		Art.-Nr.	630040		
		EUR	28,30		

MFB SCHACHTSOHLE					
D 40		Art.-Nr.	630024	640026	650028
		EUR	226,70	290,80	346,60

AZ RÜCKSTRÖMSICHERUNG					
AZ 80/125 RAL 9010		Art.-Nr.		621021*	
		EUR		284,90	

*Verwendung nur mit Zertifizierung des Kesselherstellers.
Ansonsten Planung im Unterdruck ohne Rückströmsicherung.

MFB VERSCHLUSSKAPPE FÜR ABGAS AUS PP _s					
D 80		Art.-Nr.		620011	
		EUR		33,30	
D 110		Art.-Nr.		630027	
		EUR		53,40	

MFB VERSCHLUSSKAPPE FÜR ZULUFT, ALU LACKIERT					
D 125		Art.-Nr.		710151	
		EUR		29,70	

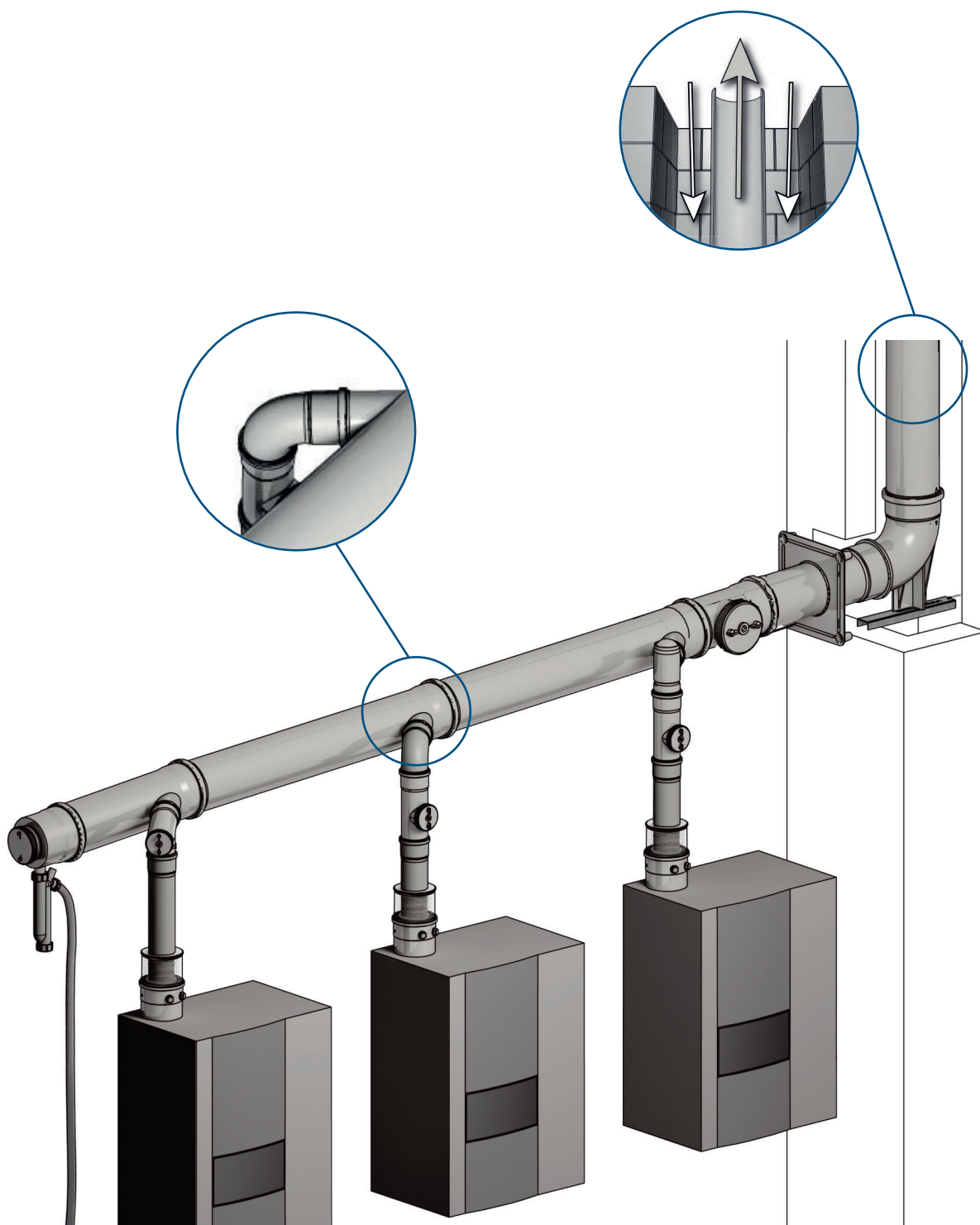

KASKADEN-ABGASANLAGEN

raumluftabhängig

PG1

PG2

ABGASSAMMLER Ø IN MM	110	125	125	160	160	200	250
KESSELANSCHLUSS Ø IN MM	80	80	110	80	110	110	110

KASKADENSAMMLER

1.000 mm weitere Längen auf Anfrage		Art.-Nr.	630015	640017	640016	650019	650018	660016	662012
		EUR	78,40	89,10	95,00	122,20	129,30	168,60	326,50

ABSCHLUSSDECKEL MIT REVISION UND KONDENSATABLAUF

Ablauf D 32		Art.-Nr.	630019	640018	640018	650017	650017	660014	662013
		EUR	62,90	74,90	74,90	93,70	93,70	140,00	352,50

SIPHON



Art.-Nr.	761151
EUR	34,40

Wellschlauch Ø 21,5 / Ø 25 mm, 1 m lang, lose beigelegt

RÜCKSTRÖMSICHERUNG



Art.-Nr.	620017*	620017*	630016*	620017*	630016*	630016*	630016*
EUR	130,60	130,60	225,50	130,60	225,50	225,50	225,50

*Verwendung nur mit Zertifizierung des Kesselherstellers.
Ansonsten Planung im Unterdruck ohne Rückströmsicherung.

ABGASAUSTRITT Ø IN MM	80	110	125	160	160
ABGASEINTRITT Ø IN MM	80	110	125	160	200

HOSENSTÜCK ZUR AUFTEILUNG AUF 2 ABGASANLAGEN (RAUMLUFTABHÄNGIG)

Weitere Ausführungen auf Anfrage		Art.-Nr.	620022	630020	640021	650022	660018
		EUR	142,40	207,80	261,10	344,20	587,50

GRUNDPAKETE SCHACHT FLEX

raumluftabhängig/-unabhängig

PG1

PG2

ANSCHLUSS-Ø 60 80 110

AUSFÜHRUNG MIT SCHACHTABDECKUNG KUNSTSTOFF FLEX



Art.-Nr.	760012	761012	762012
EUR	160,30	160,30	217,20

INHALT GRUNDPAKET

- 1 St. Auflageschiene
- 1 St. Bogen 87° mit Stützfuß
- 1 St. Adapter starr/flex
- 5 St. Abstandhalter flex
- 1 St. Kaminschachtabdeckung Kunststoff flex

ANSCHLUSS-Ø 60 80 110









AUSFÜHRUNG MIT SCHACHTABDECKUNG METALL FLEX



Art.-Nr.	760004	761010	762010
EUR	307,40	307,40	425,00

INHALT GRUNDPAKET

- 1 St. Auflageschiene
- 1 St. Bogen 87° mit Stützfuß
- 1 St. Adapter starr/flex
- 5 St. Abstandhalter flex
- 1 St. Adapter flex/starr
- 1 St. Kaminschachtabdeckung Metall flex

		ANSCHLUSS-Ø	60	80	110
LÄNGENELEMENTE FLEXIBEL (in m)					
12,5		Art.-Nr.	760131	761167	762154
		EUR	261,10	385,50	567,20
25		Art.-Nr.	760132	761168	762153
		EUR	477,20	707,60	1.015,00
50		Art.-Nr.	760134	761169	
		EUR	956,90	1.242,40	
REVISIONSSTÜCK (INKL. FLEX-ADAPTION)					
	Art.-Nr.	760135	761170	762155	
	EUR	75,90	111,60	121,10	
SCHELLE FÜR REVISIONSROHR					
	Art.-Nr.	613011	625012	634011	
	EUR	20,10	21,30	25,00	
ABSTANDHALTERSET (5 STÜCK)					
	Art.-Nr.	760136	761171	762156	
	EUR	40,30	42,70	49,90	
KUPPLUNGSSTÜCK					
	Art.-Nr.	760138	761173	762159	
	EUR	46,30	58,20	82,00	
ADAPTER FLEX/STARR (BEI SCHACHTABDECKUNG ENTHALTEN)					
	Art.-Nr.	760147	761175	762161	
	EUR	49,90	61,70	85,50	
ADAPTER STARR/FLEX (IM GRUNDBAUSATZ ENTHALTEN)					
	Art.-Nr.	760139	761174	762160	
	EUR	46,30	56,60	82,00	

ANSCHLUSSSTÜCKE EINWANDIG FLEXIBEL

PG1 PG2

ANSCHLUSS-Ø 60 80 110

KAMINSCHACHTABDECKUNG METALL FLEX (inkl. Adapter flex/starr)

	Art.-Nr.	760137	761172	762157
	EUR	265,00	265,00	319,40

KAMINSCHACHTABDECKUNG KUNSTSTOFF FLEX

	Art.-Nr.	613100	625100	634100
	EUR	93,70	93,70	109,20

NEU MFB ETAGENANSCHLUSS FLEX D110/113-80

	Art.-Nr.			005679
	EUR			232,50

NEU SET - STÜTZBOGEN FLEX D 80, KURZ, AUFLAGESCHIENE

	Art.-Nr.		761195	
	EUR		80,00	

FLEX ANSCHLUSSBLENDE KONZENTRISCH 45° (WEISS)

	Art.-Nr.	613013	625014	
	EUR	165,00	172,10	

FLEX ANSCHLUSSBLENDE KONZENTRISCH 87° (WEISS)

	Art.-Nr.	613012	625013	
	EUR	165,00	172,10	

EINZIEHHILFE FÜR FLEXLEITUNG

	Art.-Nr.	760149	761186	762162
	EUR	55,80	57,00	64,10

SEIL FÜR EINZIEHHILFE

	Art.-Nr.	761187		
	EUR	53,40		

ANSCHLUSS-Ø 60/80 80/110 Set Ersatzklingen

FLEXROHRMESSER

	Art.-Nr.	010194	010195	010196
	EUR	98,00	102,00	39,60

GRUNDPAKET SCHACHT INKL. VERBINDUNGSLEITUNG FLEX

PG1

PG2

ANSCHLUSS-Ø 60–60/100 80– 80/125 110–110/150

AUSFÜHRUNG MIT SCHACHTABDECKUNG KUNSTSTOFF FLEX

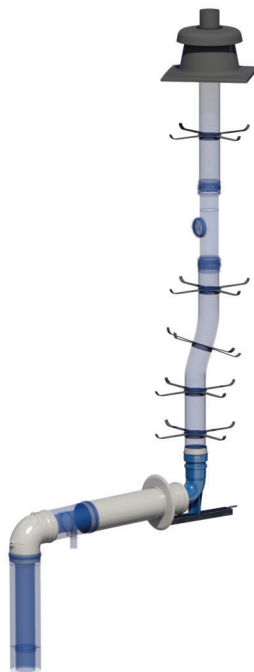

Art.-Nr.	760013	761013	762013
EUR	297,90	326,50	472,40

INHALT GRUNDPAKET

- 1 St. AZ Revisionsbogen/ T-Stück*
- 1 St. AZ Längenelement 500 mm
- 1 St. AZ Wandblende
- 1 St. Auflageschiene
- 1 St. Bogen 87° mit Stützfuß
- 1 St. Adapter starr/flex
- 5 St. Abstandhalter flex
- 1 St. Kaminschachtabdeckung Kunststoff flex

*110-110/150 inkl. Revisions-T-Stück in der Anbindungsleitung

ANSCHLUSS-Ø 60–60/100 80– 80/125 110–110/150

AUSFÜHRUNG MIT SCHACHTABDECKUNG METALL FLEX

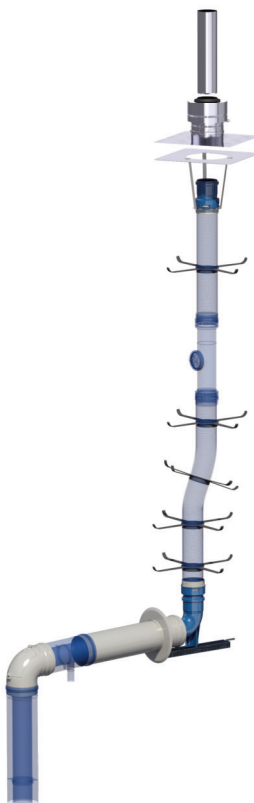

Art.-Nr.	760005	761011	762011
EUR	445,20	525,00	679,00

INHALT GRUNDPAKET

- 1 St. AZ Revisionsbogen/ T-Stück*
- 1 St. AZ Längenelement 500 mm
- 1 St. AZ Wandblende
- 1 St. Auflageschiene
- 1 St. Bogen 87° mit Stützfuß
- 1 St. Adapter starr/flex
- 5 St. Abstandhalter flex
- 1 St. Adapter flex/starr
- 1 St. Mündungs-Übergang von flex auf starr
- 1 St. Kaminschachtabdeckung Metall flex

*110-110/150 inkl. Revisions-T-Stück in der Anbindungsleitung

GRUNDPAKETE SCHACHT INKL. VERBINDUNGSLEITUNG STARR

PG1

PG2

ANSCHLUSS-Ø 60–60/100 80– 80/125 110–110/150

AUSFÜHRUNG MIT SCHACHTABDECKUNG KUNSTSTOFF STARR

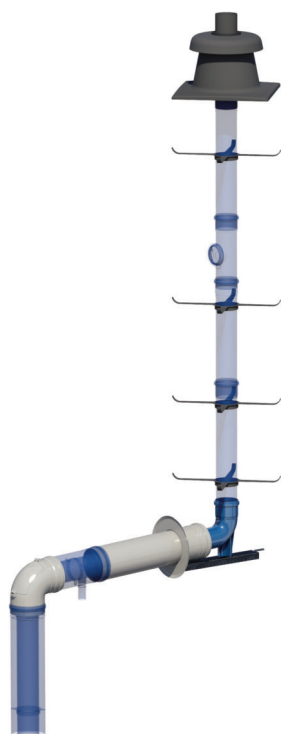

Art.-Nr.	760002	761002	762002
EUR	250,00	283,70	461,70

INHALT GRUNDPAKET

- 1 St. AZ Revisionsbogen/ T-Stück*
- 1 St. AZ Längenelement 500 mm
- 1 St. AZ Wandblende
- 1 St. Bogen 87° mit Stützfuß
- 1 St. Auflageschiene
- 1 St. Kaminschachtabdeckung Kunststoff
- 4 St. Abstandhalter

*110-110/150 inkl. Revisions-T-Stück in der Anbindungsleitung

ANSCHLUSS-Ø 60–60/100 80– 80/125 110–110/150

AUSFÜHRUNG MIT SCHACHTABDECKUNG METALL STARR

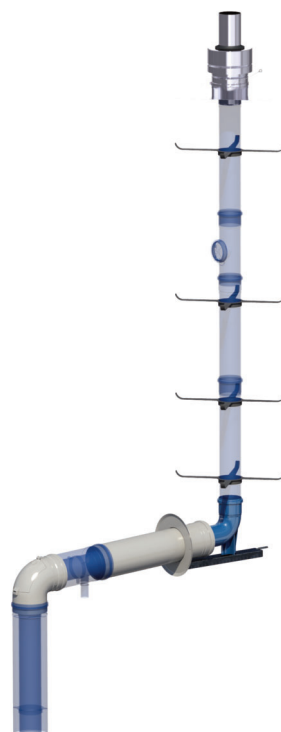

Art.-Nr.	760003	761003	762003
EUR	375,00	407,10	573,30

INHALT GRUNDPAKET

- 1 St. AZ Revisionsbogen/ T-Stück*
- 1 St. AZ Längenelement 500 mm
- 1 St. AZ Wandblende
- 1 St. Bogen 87° mit Stützfuß
- 1 St. Auflageschiene
- 1 St. Kaminschachtabdeckung Metall
- 4 St. Abstandhalter

*110-110/150 inkl. Revisions-T-Stück in der Anbindungsleitung

	ANSCHLUSS-Ø	60/100	80/125	110/150	
AZ LÄNGENELEMENT (in mm)					
1.000		Art.-Nr.	760111	761111	762111
		EUR	52,20	70,00	93,70
500		Art.-Nr.	760112	761112	762112
		EUR	39,20	47,40	68,80
250		Art.-Nr.	760153	761192	
		EUR	37,70	45,70	
AZ REVISIONSSTÜCK					
	Art.-Nr.	760114	761114	762114	
	EUR	80,00	93,70	149,50	
AZ REVISIONSBOGEN					
	Art.-Nr.	760122	761141		
	EUR	82,00	106,70		
AZ REVISIONS-T-STÜCK					
	Art.-Nr.	760113	761113	762113	
	EUR	89,10	115,00	162,60	
AZ BOGEN					
30°		Art.-Nr.	760128	761155	762144
		EUR	70,00	70,00	147,00
45°		Art.-Nr.	760116	761116	762116
		EUR	46,30	52,20	82,00
87°		Art.-Nr.	760115	761115	762115
		EUR	52,20	67,70	89,10
AZ BOGEN MIT STÜTZFUSS					
Mit Auflage-schiene		Art.-Nr.	614007	621024	631017*
		EUR	130,60	135,30	208,80
*Mit Auflageschiene und angeschweißtem Stützfuß					
ABSTANDHALTER					
	Art.-Nr.	632000	640002	645000	
	EUR	13,00	13,70	14,90	

ANSCHLUSSSTÜCKE DOPPELWANDIG

PG1 PG2

ANSCHLUSS-Ø 60/100 80/125 110/150

AZ KONDENSAT-ABLAUF



Art.-Nr.	760117	761117	762117
EUR	82,00	86,60	100,90

AZ MESSSTÜCK



Art.-Nr.	760118	761118	762118
EUR	59,30	61,70	82,00

AZ TRENNSTÜCK



Art.-Nr.	611010	621008	631009
EUR	65,30	66,50	85,50

AZ WANDBLENDE



Art.-Nr.	760124	761146	762135
EUR	16,60	16,60	22,60

AZ SCHELLE



Art.-Nr.	760130	761166	762152
EUR	15,50	16,60	17,80

NEU

BEFESTIGUNGSSCHELLE

4er Set



Art.-Nr.	011787	002186
EUR	23,70	50,80

AZ MAUERDURCHFÜHRUNG



Art.-Nr.	611020	621025
EUR	89,10	105,70

AZ RAUMLUFTVERBUNDBLENDE



Art.-Nr.	632001	640027
EUR	77,10	80,70

ANSCHLUSS-Ø 60/100-80/125 80/125-110/150 100/150-110/150 110/150-110/160

AZ-ERWEITERUNG SYMMETRISCH

Einbaulage
nur
senkrecht



Art.-Nr.	761132	762131	762130	631024*
EUR	62,00	77,10	77,10	121,10

*Einbaulage senkrecht oder waagrecht

AZ-ERWEITERUNG EXZENTRISCH

Einbaulage
senkrecht
oder
waagrecht



Art.-Nr.	760129	762150
EUR	177,00	207,80





ANSCHLUSSSTÜCKE DOPPELWANDIG

PG1

PG2

		ANSCHLUSS-Ø	60/100	80/125	110/150	110/160
DACHDURCHFÜHRUNG						
rot RAL 8023		Art.-Nr.	760126	761148	762137	762226
		EUR	165,00	165,00	296,70	261,10
schwarz RAL 9005		Art.-Nr.	760125	761147	762136	762225
		EUR	165,00	165,00	296,70	261,10

Abb. 60/100 + 80/125 Abb. 110/150 + 110/160

ÜBERDACHVERLÄNGERUNG (in mm)						
500 rot RAL 8023		Art.-Nr.	761158	761158	762147	762227
		EUR	82,00	82,00	128,20	128,20
500 schwarz RAL 9005		Art.-Nr.	761157	761157	762146	762229
		EUR	82,00	82,00	128,20	128,20
1.000 rot RAL 8023		Art.-Nr.	761160	761160		
		EUR	115,10	115,10		
1.000 schwarz RAL 9005		Art.-Nr.	761159	761159		
		EUR	115,10	115,10		

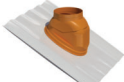
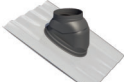
SCHRÄGDACHPFANNE						
25°-45° rot RAL 8023		Art.-Nr.	761138		762139	
		EUR	85,00		95,00	
25°-45° schwarz RAL 9005		Art.-Nr.	761139		762138	
		EUR	85,00		95,00	

SCHRÄGDACHPFANNE - BLEIFREI						
25°-45° rot RAL 8023		Art.-Nr.	760098		760096	
		EUR	115,00		135,00	
25°-45° schwarz RAL 9005		Art.-Nr.	760099		760097	
		EUR	115,00		135,00	

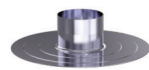
FLACHDACHKRAGEN						
	Art.-Nr.		761149*		762140*	
	EUR		70,00		82,00	

*Höhe 250 mm nach Flachdach-Richtlinie

AUSSENWAND ABGASSYSTEM condens·blue PPs/METALL

für die Montage an der Außenwand, Innenrohr PP blau, Mantel in Metall weiß (RAL 9010)

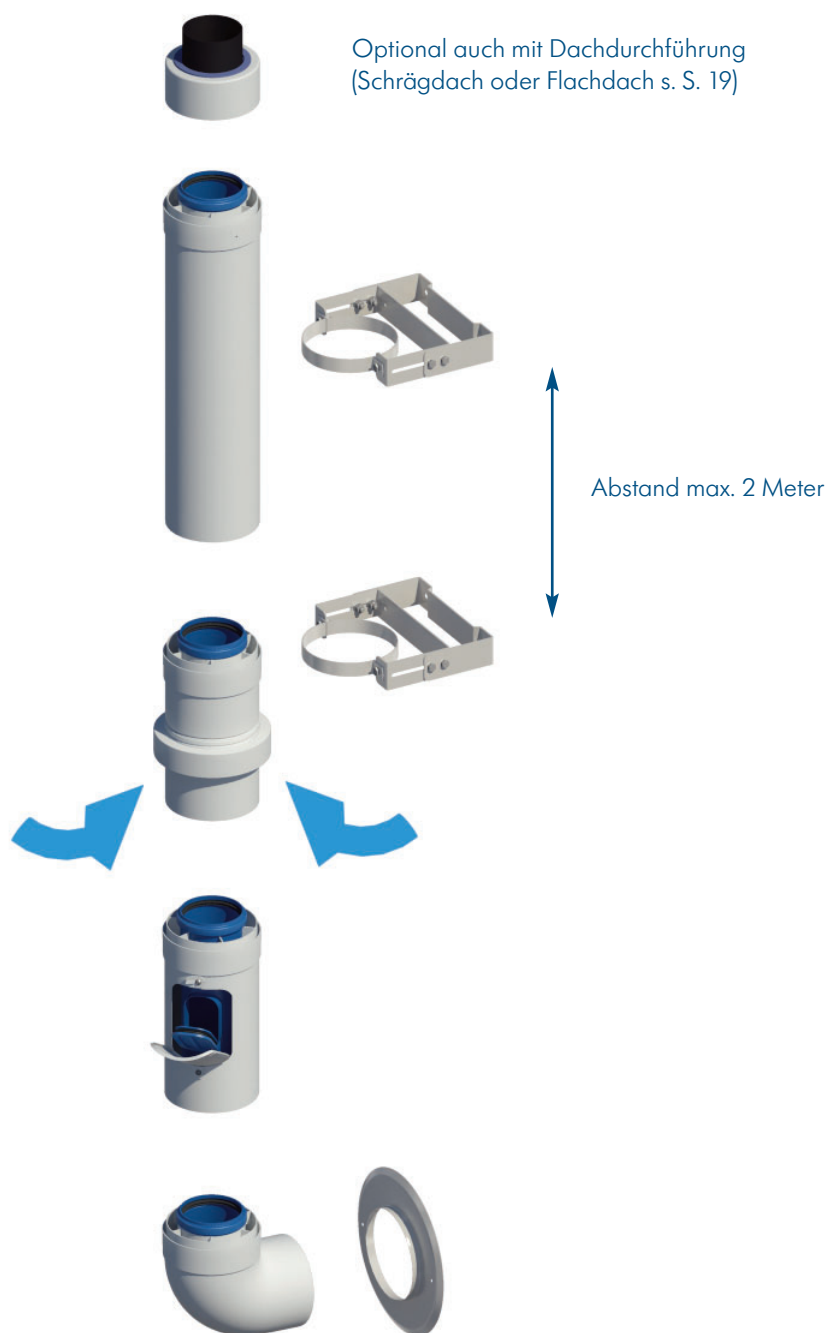

AUSSENWAND ABGASSYSTEM condens·blue PPs/METALL

für die Montage an der Außenwand, Innenrohr PP blau, Mantel in Metall weiß (RAL 9010)

PG1

PG2

ANSCHLUSS-Ø 80/125

AZ-C LÄNGENELEMENT (in mm)			
1.000		Art.-Nr.	761305
		EUR	82,00
500		Art.-Nr.	761306
		EUR	70,00
AZ-C REVISIONSSTÜCK			
		Art.-Nr.	761304
		EUR	112,80
AZ-C AUSSENWAND-LUFTANSAUGSTÜCK			
		Art.-Nr.	761303
		EUR	112,80
AZ-C AUSSENWAND-MÜNDUNG			
		Art.-Nr.	761308
		EUR	58,20
AZ-C BOGEN			
30°		Art.-Nr.	761312
		EUR	80,70
45°		Art.-Nr.	761311
		EUR	80,70
87°		Art.-Nr.	761301
		EUR	82,00
AZ-C ADAPTER FÜR DACHDURCHFÜHRUNG			
		Art.-Nr.	761314
		EUR	53,40

ANSCHLUSS-Ø 80/125

AZ WANDSCHELLE VERSTELLBAR			
Achsabstand: 106-160 mm			
		Art.-Nr.	761309
		EUR	77,10
AZ VERLÄNGERUNG FÜR WANDSCHELLE			
Achsabstand: 106-320 mm			
		Art.-Nr.	761310
		EUR	32,10
AZ MAUERBLENDE 2-TEILIG			
		Art.-Nr.	761315
		EUR	39,20
AZ MAUERBLENDE			
		Art.-Nr.	761146
		EUR	16,60

AUSSENWAND ABGASSYSTEM PPs/VA

für die Montage an der Außenwand, Innenrohr PP blau, Mantel in Edelstahl blank, AISI 304

Abb. System Ø 60/100 + 80/125

Abb. System Ø 110/160

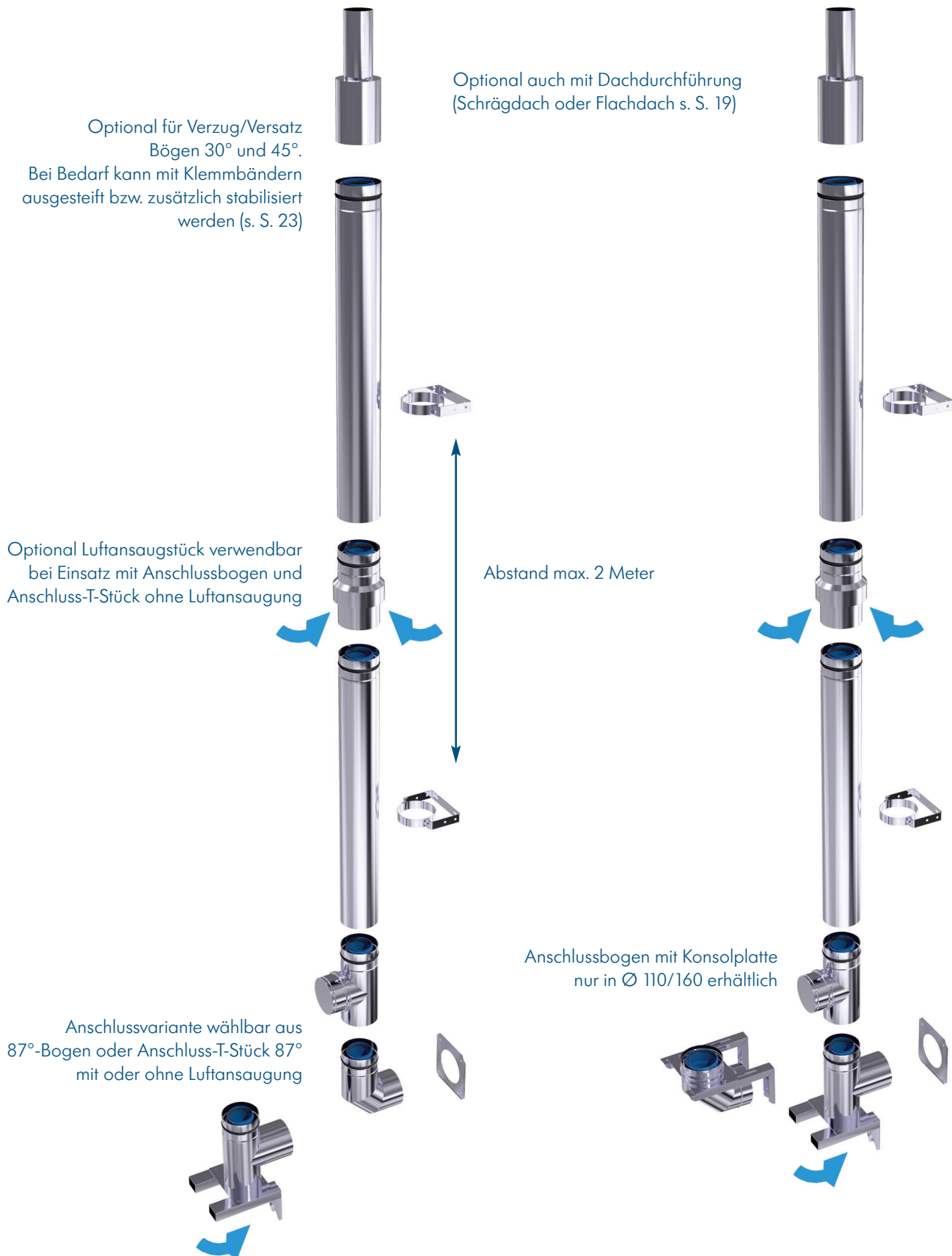

AUSSENWAND ABGASSYSTEM PPs/VA

für die Montage an der Außenwand, Innenrohr PP blau, Mantel Edelstahl blank, AISI 304

PG1

PG2

	ANSCHLUSS-Ø	60/100	80/125	110/160
VA MÜNDUNGSABSCHLUSS (Innenrohr Edelstahl)				
	Art.-Nr.	760212	761212	762212
	EUR	55,80	65,30	73,60

	PPs/VA LÄNGENELEMENT (in mm)	60/100	80/125	110/160
1.000	Art.-Nr.	760203	761203	762203
	EUR	75,90	82,00	114,10
500	Art.-Nr.	760202	761202	762202
	EUR	59,30	64,10	82,00

	PPs/VA LUFTANSAUGSTÜCK	60/100	80/125	110/160
	Art.-Nr.	760201	761201	762201
	EUR	92,60	105,70	141,30

	PPs/VA REVISIONSSTÜCK	60/100	80/125	110/160
	Art.-Nr.	760204	761204	762204
	EUR	91,40	105,70	167,00

	PPs/VA BOGEN	60/100	80/125	110/160
30°	Art.-Nr.	760207	761207	762207
	EUR	65,30	78,40	114,10
45°	Art.-Nr.	760206	761206	762206
	EUR	65,30	78,40	114,10
87°	Art.-Nr.	760205	761205	Auf Anfrage
	EUR	77,10	82,00	

	VA KLEMMBAND	60/100	80/125	110/160
	Art.-Nr.	760217	761217	762217
	EUR	33,30	34,40	41,60

	PPs/VA ADAPTER FÜR DACHDURCHFÜHRUNG	60/100	80/125	110/160
	Art.-Nr.	760216	761216	762214
	EUR	58,20	64,10	86,60

	PPS/VA ZWISCHENKONSOLE	60/100	80/125	110/160
	Art.-Nr.		761226	762220
	EUR		126,00	160,40

AUSSENWAND ABGASSYSTEM PPs/VA

für die Montage an der Außenwand, Innenrohr PP blau, Mantel Edelstahl blank, AISI 304

PG1

PG2

ANSCHLUSS-Ø 60/100 80/125 110/160

PPs/VA ANSCHLUSSBOGEN OHNE LUFTANSAUGUNG

87°		Art.-Nr.	762205		
		EUR	162,00		

PPS/VA ANSCHLUSS-T-STÜCK MIT LUFTANSAUGUNG* DREHBAR

	Art.-Nr.	760200	761200	762200
	EUR	160,00	165,00	240,00

*Auch ohne Luftansaugung möglich.

PPs/VA ÜBERGANG (ADAPTERNIPPEL FÜR SYSTEMWECHSEL)

	Art.-Nr.	762215		
	EUR	86,60		



ANSCHLUSS-Ø 80/125-110/160

AZ-ERWEITERUNG EXZENTRISCH FÜR ADAPTERNIPPEL (RAL 9016)

Einbaulage senkrecht oder waagrecht		Art.-Nr.	761164		
		EUR	201,70		

ANSCHLUSS-Ø 100 125 160

VA MAUERBLENDE

1-teilig		Art.-Nr.	760211	761211	762211
		EUR	32,10	34,40	36,70
2-teilig		Art.-Nr.	760215	761215	762213
		EUR	45,10	45,10	77,10

VA WANDSCHELLE

	Art.-Nr.	760209	761209	762209
	EUR	55,80	58,20	60,50

WANDKONSOLE FÜR ANSCHLUSS-BOGEN/T-STÜCK (316 mm)

Wandabstand: 205 (Ø 100) mm
180 (Ø 125) mm
145 (Ø 160) mm



Art.-Nr. 761208

EUR 111,60

WANDKONSOLE FÜR ANSCHLUSS-BOGEN/T-STÜCK (620 mm)

Wandabstand: 440 (Ø 100) mm
480 (Ø 125) mm
440 (Ø 160) mm



Art.-Nr. 761219

EUR 309,30

WANDKONSOLE FÜR ANSCHLUSS-BOGEN/T-STÜCK (720 mm)

Wandabstand: 570 (Ø 100) mm
610 (Ø 125) mm
580 (Ø 160) mm



Art.-Nr. 761218

EUR 320,90

VERLÄNGERUNG FÜR WANDSCHELLE

Wandabstand: 145 mm
(Ø 100/125/160)



Länge: 170 mm

Art.-Nr. 761210

EUR 61,70

VERLÄNGERUNG FÜR WANDSCHELLE

Wandabstand: 72-540 mm
(Ø 100/125/160)



Länge: 550 mm

Art.-Nr. 761223

EUR 252,00

VERLÄNGERUNG FÜR WANDSCHELLE

Wandabstand: 72-705 mm
(Ø 100/125/160)



Länge: 750 mm

Art.-Nr. 761224

EUR 331,10

VERLÄNGERUNG FÜR WANDSCHELLE

Wandabstand: 59-99 (Ø 100) mm
58-98 (Ø 125) mm
58-98 (Ø 160) mm



Länge: 136 mm

Art.-Nr. 761220

EUR 68,80

VERLÄNGERUNG FÜR WANDSCHELLE

Wandabstand: 69-109-155 (Ø 100) mm
68-108-153 (Ø 125) mm
68-108-153 (Ø 160) mm



Länge: 180 mm

Art.-Nr. 761221

EUR 77,10

VERLÄNGERUNG FÜR WANDSCHELLE

Wandabstand: 77-230 (Ø 100) mm
76-228 (Ø 125) mm
76-228 (Ø 160) mm



Länge: 245 mm

Art.-Nr. 761222

EUR 134,20

MEHRFACHBELEGUNG AUSSENWAND ABGASSYSTEM (MFB) PPs/VA

für die Montage an der Außenwand, Innenrohr PP blau, Mantel Edelstahl blank, AISI 304

PG1

PG2

Abb. System Ø 110/160

Optional auch mit Dachdurchführung
(Schrägdach oder Flachdach s. S. 19)

Optional für Verzug/Versatz
Bögen 30° und 45°.
Bei Bedarf kann mit Klemmbändern
ausgesteift bzw. zusätzlich stabilisiert
werden (s. S. 27)

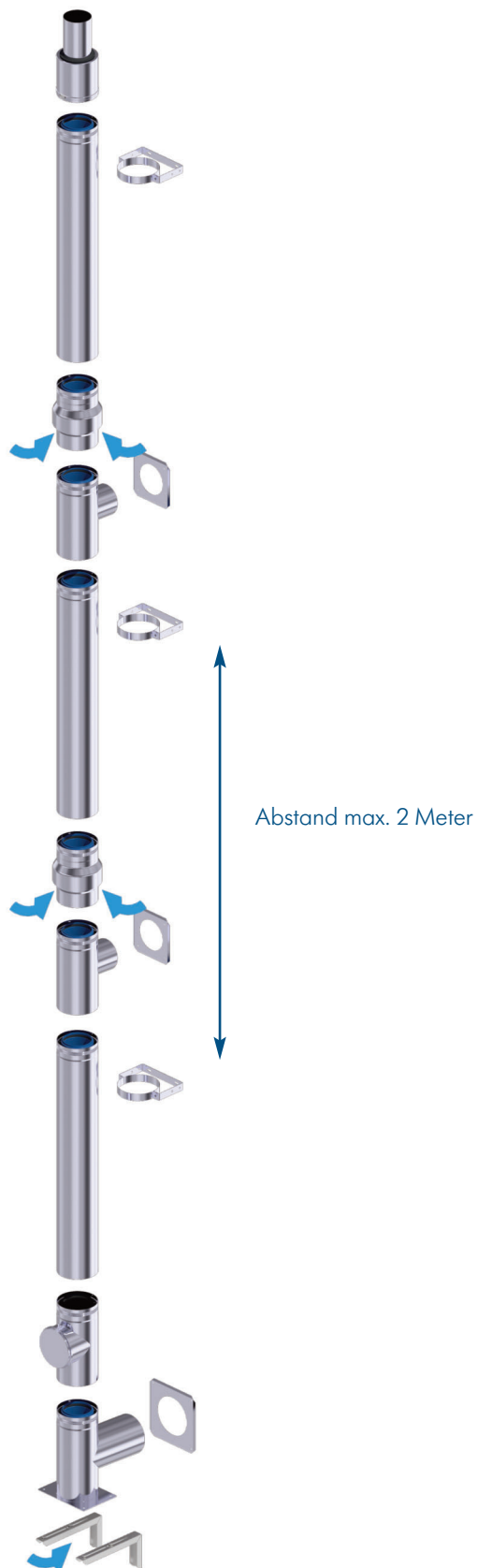

MEHRFACHBELEGUNG AUSSENWAND ABGASSYSTEM (MFB) PPs/VA

für die Montage an der Außenwand, Innenrohr PP blau, Mantel Edelstahl blank, AISI 304

PG1

PG2

ANSCHLUSS-Ø 110/160

VA MÜNDUNGSABSCHLUSS (Innenrohr Edelstahl)			
	Art.-Nr.	762212	
	EUR	73,60	

PPs/VA LÄNGENELEMENT (in mm)			
1.000		Art.-Nr.	762203
		EUR	114,10
500		Art.-Nr.	762202
		EUR	82,00

PPs/VA LUFTANSAUGSTÜCK			
	Art.-Nr.	762201	
	EUR	141,30	

PPs/VA REVISIONSSTÜCK			
	Art.-Nr.	762204	
	EUR	167,00	

PPs/VA BOGEN			
30°		Art.-Nr.	762207
		EUR	114,10
45°		Art.-Nr.	762206
		EUR	114,10

VA KLEMMBAND			
	Art.-Nr.	762217	
	EUR	41,60	

PPs/VA ADAPTER FÜR DACHDURCHFÜHRUNG			
	Art.-Nr.	762214	
	EUR	86,60	

PPS/VA ZWISCHENKONSOLE			
	Art.-Nr.	762220	
	EUR	160,40	

Weitere Zubehörteile finden Sie auf Seite 25.

ANSCHLUSS-Ø 110/160

PPs/VA ANSCHLUSSBOGEN OHNE LUFTANSAUGUNG			
87°		Art.-Nr.	762205
		EUR	162,00

PPs/VA ANSCHLUSS-T-STÜCK MIT LUFTANSAUGUNG* DREHBAR			
	Art.-Nr.	762200	
	EUR	240,00	

*Auch ohne Luftansaugung möglich.

PPs/VA MFB-AW ETAGENBAUSATZ			
	Art.-Nr.	762218	
	EUR	527,10	

PPs/VA ÜBERGANG (ADAPTERNIPPEL FÜR SYSTEMWECHSEL)			
	Art.-Nr.	762215	
	EUR	86,60	

ANSCHLUSS-Ø 80/125-110/160

AZ-ERWEITERUNG EXZENTRISCH FÜR ADAPTERNIPPEL (RAL 9016)			
Einbaulage senkrecht oder waagrecht		Art.-Nr.	761164
		EUR	201,70

ANSCHLUSS-Ø 160

VA MAUERBLENDE			
1-teilig		Art.-Nr.	762211
		EUR	36,70
2-teilig		Art.-Nr.	762213
		EUR	77,10

VA WANDSCHELLE			
	Art.-Nr.	762209	
	EUR	60,50	

WANDKONSOLE FÜR ANSCHLUSS-BOGEN/T-STÜCK			
	Art.-Nr.	761208	
	EUR	111,60	

ZUBEHÖR FÜR SYSTEMABGASLEITUNGEN

einwandig und doppelwandig

PG1

PG2

**KAMINTÜR 120 X 180 mm
verzinkt**



Art.-Nr. 761152

EUR 35,10

Vierkantschlüssel 7 mm
im Lieferumfang enthalten

**KAMINTÜR 120 X 180 mm
Edelstahl**



Art.-Nr. 761189

EUR 137,80

Vierkantschlüssel 7 mm
im Lieferumfang enthalten

**VIERKANTSCHLÜSSEL 7 mm
verzinkt**



Art.-Nr. 761156

EUR 4,10

**VIERKANTSCHLÜSSEL 7 mm
Edelstahl**



Art.-Nr. 761190

EUR 5,40

SIPHON



Art.-Nr. 761151

EUR 34,40

Wellenschlauch Ø 21,5 / Ø 25 mm,
1 m lang, lose beigelegt

REVISIONSSCHLÜSSEL



Art.-Nr. 760142

EUR 5,80

Verwendbar für alle Revisionen

GLEITMITTEL 150 g



Art.-Nr. 761150

EUR 8,40

ZULUFTGITTER 250 X 300 mm



Art.-Nr. 620012

EUR 23,20



ZUBEHÖR FÜR SYSTEMABGASLEITUNGEN

einwandig und doppelwandig





PG1 PG2

		ANSCHLUSS-Ø	60	80	110	125	160	200	250
LIPPENDICHTUNG FÜR ROHRMUFFEN									
2-lippig 10er Pack		Art.-Nr.	690106	690107	690108	690109	690110	690111	662015*
		EUR	41,60	43,80	49,90	54,60	58,20	59,70	39,10

*einzeln

FLACHDICHTUNG FÜR REVISIONSDECKEL									
70 mm 10er Pack		Art.-Nr.	690100	690100					
		EUR	44,40	44,40					
105 mm 10er Pack		Art.-Nr.			690101	690101	690101	690101	662017*
		EUR			49,30	49,30	49,30	49,30	34,50

*einzeln

REVISIONSDECKEL MIT DICHTUNG									
81 mm		Art.-Nr.	761191	761191					
		EUR	19,20	19,20					
115 mm		Art.-Nr.			762163				
		EUR			21,20				
81 mm		Art.-Nr.	600010	600010					
		EUR	13,90	13,90					
115 mm		Art.-Nr.			600011	600011	600011	600011	662016*
		EUR			16,00	16,00	16,00	16,00	176,20

*mit Sicherungslasche

		ANSCHLUSS-Ø	70 für 60-80 mm	100 für 110-200 mm
SICHERUNGSEIL FÜR SCHRAUBDECKEL FÜR Ø60 - Ø200				
	Art.-Nr.	600037	600038	
	EUR	9,00	9,20	

		ANSCHLUSS-Ø	60	80	110
AUSZUGSICHERUNG					
	Art.-Nr.	610020	620030	630040	
	EUR	20,00	21,40	28,30	

ZUBEHÖR FÜR SYSTEMABGASLEITUNGEN

einwandig und doppelwandig

PG1

PG2

NEUTRALISATIONSEINHEIT
GAS SK1



Art.-Nr. 600001

EUR 100,90

NEUTRALISATIONSEINHEIT
HEIZÖL SK2



Art.-Nr. 620013

EUR 141,30

KONDENSAT-HEBEPUMPE
SK3



Art.-Nr. 600002

EUR 409,50

Mit Schlauch

NACHFÜLLBEUTEL GRANULAT



Art.-Nr. 600000

EUR 19,10

Ersatzteil

NACHFÜLLBEUTEL AKTIVKOHLE



Art.-Nr. 600003

EUR 53,40

Ersatzteil

FEINFILTERSIEB

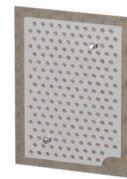

Art.-Nr. 600006

EUR 26,20

Ersatzteil

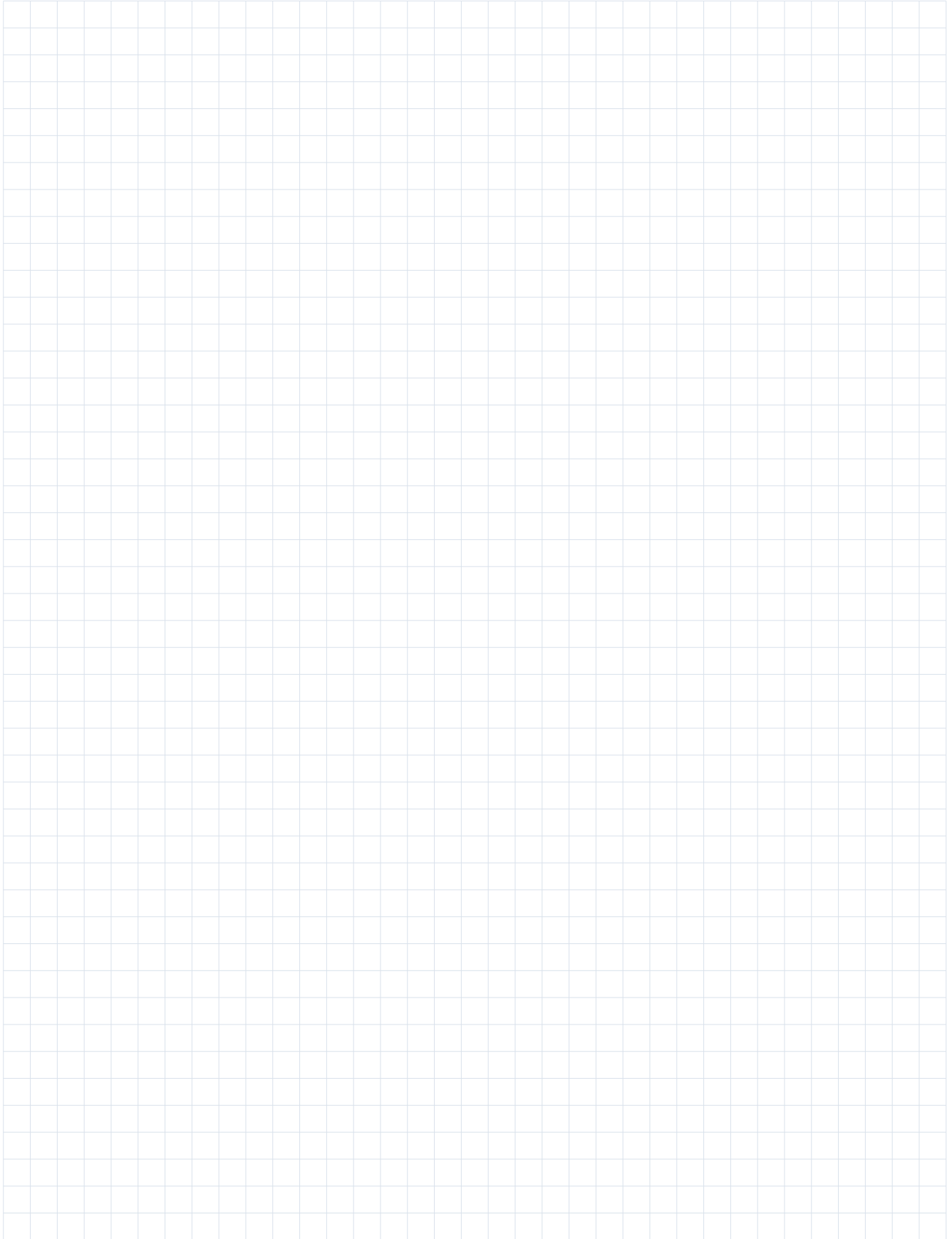

LEISTUNGSERKLÄRUNG NR. 91376-V03

- 1) Eindeutiger Kenncode des Produkttyps:

Systemabgasanlagen mit Kunststoffinnenrohren
DIN EN 14471:2013+A1:2015

- 2) Typen-, Chargen- oder Seriennummer oder anderes Kennzeichen zur Identifikation des Bauprodukts gemäß Artikel 11 Absatz 4:

PP-Abgasanlage

System 0.1:	T120 H1/P1 O W 2 O2O LI E U	einwandig starr, ohne Außenschale, blau/schwarz
System 0.2:	T120 H1/P1 O W 2 O00 LE E U0	einwandig starr, im Schacht, blau/schwarz
System 0.3:	T120 H1/P1 O W 2 O00 LE E U0	einwandig flexibel, im Schacht, blau/schwarz
System 0.4:	T120 H1/P1 O W 2 O00 LE E U0	konzentrisch starr, Außenrohr Metall
System 0.5:	T120 H1/P1 O W 2 O00 LE E U1	konzentrisch starr, Außenrohr Kunststoff

- 3) Vom Hersteller vorgesehener Verwendungszweck oder vorgesehene Verwendungszwecke des Bauprodukts gemäß der anwendbaren harmonisierten technischen Spezifikation:

**Transport von Verbrennungsprodukten aus Feuerstätten ins Freie,
Transport von für die Verbrennung erforderlicher Luft.**

- 4) Name, eingetragener Handelsname oder eingetragene Marke und Kontaktanschrift des Herstellers gemäß Artikel 11 Absatz 5:

Skoberne Schornsteinsysteme GmbH
Ostendstraße 1
64319 Pfungstadt
Tel. +49(0)6157 8070-0
Fax: +49(0)6157 8070-70

- 5) Gegebenenfalls Name und Kontaktanschrift des Bevollmächtigten, der mit den Aufgaben gemäß Artikel 12 Absatz 2 beauftragt ist:

Nicht relevant.

- 6) System oder Systeme zur Bewertung und Überprüfung der Leistungsbeständigkeit des Bauprodukts gemäß Anhang V der Bauprodukteverordnung:

System 2+, System 3, System 4

- 7) Im Falle der Leistungserklärung, die ein Bauprodukt betrifft, das von einer harmonisierten Norm erfasst wird:

Die notifizierte Zertifizierungsstelle für die werkseigene Produktionskontrolle Nr. 0036 hat die Erstinspektion des Herstellers und der werkseigenen Produktionskontrolle sowie die laufende Überwachung, Bewertung und Evaluierung der werkseigenen Produktionskontrolle durchgeführt und das Konformitätszertifikat für die werkseigene Produktionskontrolle ausgestellt.

LEISTUNGSERKLÄRUNG

8) Erklärte Leistung

Wesentliche Merkmale	Leistungsmerkmale	Harmonisierte technische Spezifikation	
Druckfestigkeit (maximale Bauhöhe)	starre Rohre: 50 m flexible Rohre: 25 m	EN 14471:2013+A1:2015	
Beständigkeit gegen Windlast (freitragende Höhe nach der letzten Halterung)	1,0 m für System 0.4, 0.5, 0.6 0,5 m für System 0.1, 0.2	EN 14471:2013+A1:2015	
Feuerwiderstand (Klasse)	0 (lt. Norm)	EN 14471:2013+A1:2015	
Gasdichtheit (Druckklasse)	H1 (5000 Pa) P1 (200 Pa)	EN 14471:2013+A1:2015	
Thermisches Verhalten (Temperaturklasse)	T120	EN 14471:2013+A1:2015	
Abmessungen in mm	starre Rohre	Innendurchmesser EN 14471:2013+A1:2015	
	D 60		56,4
	D 80		76,0
	D 110		104,6
	flexible Rohre		
	DN 60		50,2
DN 80	77,0		
DN 110	101,0		
Wärmedurchlasswiderstand in m ² K/W	R00	EN 14471:2013+A1:2015	
Strömungswiderstand der Abschnitte der Abgasanlage (r = mittlere Rauigkeit der Innenschale)	starre Rohre: 0,5 mm flexible Rohre: 1,0 mm	EN 14471:2013+A1:2015	
Strömungswiderstand der Formstücke der Abgasanlage (ζ = Durchflusswiderstandskoeffizient)	gemäß EN 13384-1	EN 14471:2013+A1:2015	
Biegezugfestigkeit (reale Länge der lateralen Auslenkung)	1,5 m	EN 14471:2013+A1:2015	
Biegezugfestigkeit (maximale Neigung)	starre Rohre 87° flexible Rohre 45°	EN 14471:2013+A1:2015	
Beständigkeit gegenüber Chemikalien (Kondensatbeständigkeitsklasse)	W (trockener, kondensierender Betrieb)	EN 14471:2013+A1:2015	
Beständigkeit gegenüber Chemikalien (Korrosionswiderstandsklasse)	2 (Gas, Heizöl: Schwefelgehalt ≤ 0,2 Masse %)	EN 14471:2013+A1:2015	
UV-Beständigkeit (Klasse für den Einbauort)	LI für System 0.1 (Innenwandmontage) LE für System 0.2 - 0.5 (Innen- und Außenwandmontage)	EN 14471:2013+A1:2015	
Brandverhalten (Klasse)	E (schlechtes Brandverhalten)	EN 13501-1	
Frost-Tau-Wechselbeständigkeit	Ja	EN 14471:2013+A1:2015	
Gefährliche Stoffe	erklärte Stoffe	Relevante nationale Richtlinien	
Andere Merkmale	Leistung	Technische Spezifikation	
Merkmale für die Windrichtung von Aufsätzen	Dachdurchführung: Typ III A30 Schachtabdeckung: Typ III A30	EN 14471:2013+A1:2015	
Beständigkeit von Aufsätzen gegen das Eindringen von Regenwasser	Dachdurchführung: nachgewiesen Schachtabdeckung: NPD	EN 14471:2013+A1:2015	
Beständigkeit von Aufsätzen gegen Eisbildung	nachgewiesen	EN 14471:2013+A1:2015	

- 9) Die Leistung des Produkts gemäß den Nummern 1 und 2 entspricht der erklärten Leistung nach Nummer 8. Verantwortlich für die Erstellung dieser Leistungserklärung ist allein der Hersteller gemäß Nummer 4.

Die jeweils aktuelle Leistungserklärung ist unter www.condensblue.de einsehbar.

LIEFER- UND RÜCKNAHMEBEDINGUNGEN

Für Bestellungen unter 100,00 Euro wird ein Mindermengen- und Bearbeitungszuschlag in Höhe von 15,00 Euro fällig. Ab einem Warenwert von netto 2.000,00 Euro pro Auftrag oder Sammelladung liefern wir frachtfrei.

Rücknahmen können nur in Absprache mit dem Verkauf getätigt werden. Die Rücknahmekosten betragen 25 % des Nettowarenwertes. Rücklieferungen erfolgen zu Lasten des Kunden. Die Ware muss originalverpackt sowie in einwandfreiem und zum Wiederverkauf geeigneten Zustand sein.

Sonderanfertigungen sind von der Rücknahme ausgeschlossen.

PAKETDIENSTVERSAND (DPD)

bis 31,5 kg 7,90 Euro/Versandstück

ACHTUNG: Express- und Inselzuschlag auf Anfrage

VERSAND PER SPEDITION INLAND (DHL)

Europalette 0,8 x 1,2 m bis 400,0 kg 75,00 Euro/Palette

Einwegpalette 1 x 2 m bis 400,0 kg 95,00 Euro/Palette

Karton mit flexibler Abgasleitung bis 30,0 kg 37,00 Euro/Versandstück

ACHTUNG: Packhöhe max. 2,00 m, Express- und Inselzuschlag auf Anfrage. Auslandsversand auf Anfrage.

EXPRESSVERSAND PER NSE (NIGHT STAR EXPRESS)

Auf Anfrage, Lieferung bis morgens 8 Uhr.

VERPACKUNG

Verpackungsaufwand wird je nach Artikel, Menge und Versandform individuell abgerechnet.

BITTE BEACHTEN SIE:

Expresskosten richten sich nach Sendungsgewicht und Speditionszone.

Versendungen per NSE bleiben ohne Abliefernachweis, da die Ware über Nacht bis morgens 8 Uhr bei Adressaten nur abgelegt wird.

Die Verpackungseinheiten der flexiblen Abgasleitungen können nur per Spedition oder Express per NSE verschickt werden. Die obenstehenden Versandkosten gelten bundesweit auf dem Festland und können nach Erfordernissen jederzeit angepasst werden, deshalb gelten diese Angaben nur als Richtpreise.

Andere Versandarten und Versand außerhalb Deutschlands auf Anfrage und nach Aufwand.

Die tatsächliche Lieferzeit für Ihren Auftrag entnehmen Sie bitte unseren Auftragsbestätigungen. Die reine Laufzeit per Spedition beträgt bei DPD ein bis zwei Tage und bei DHL ca. zwei Tage (Montag bis Freitag).

Nicht getauschte Europaletten werden mit 14,60 Euro verrechnet.

Alle Preise verstehen sich zzgl. der ges. MwSt. Technische Änderungen und Preisänderungen vorbehalten. Preislisten älteren Datums verlieren hiermit ihre Gültigkeit. Gültig ab 01.08.2023

Es gelten unsere Allgemeinen Geschäftsbedingungen.

Vertriebsleiter Abgasleitungen und Schornsteinsysteme

Klaus Münch
klaus.muench@skoberne.de

Verkaufsleiter Nord-Ost/West

Olaf Goldschmidt
olaf.goldschmidt@skoberne.de

Verkaufsleiter BW, Bayern Österreich, Schweiz

Florian Beck
florian.beck@skoberne.de

Produktmanager

Manfred Backes
manfred.backes@skoberne.de

Marketing Managerin

Anh Dao Lieu-Baumann
anhdao.lieu-baumann@skoberne.de

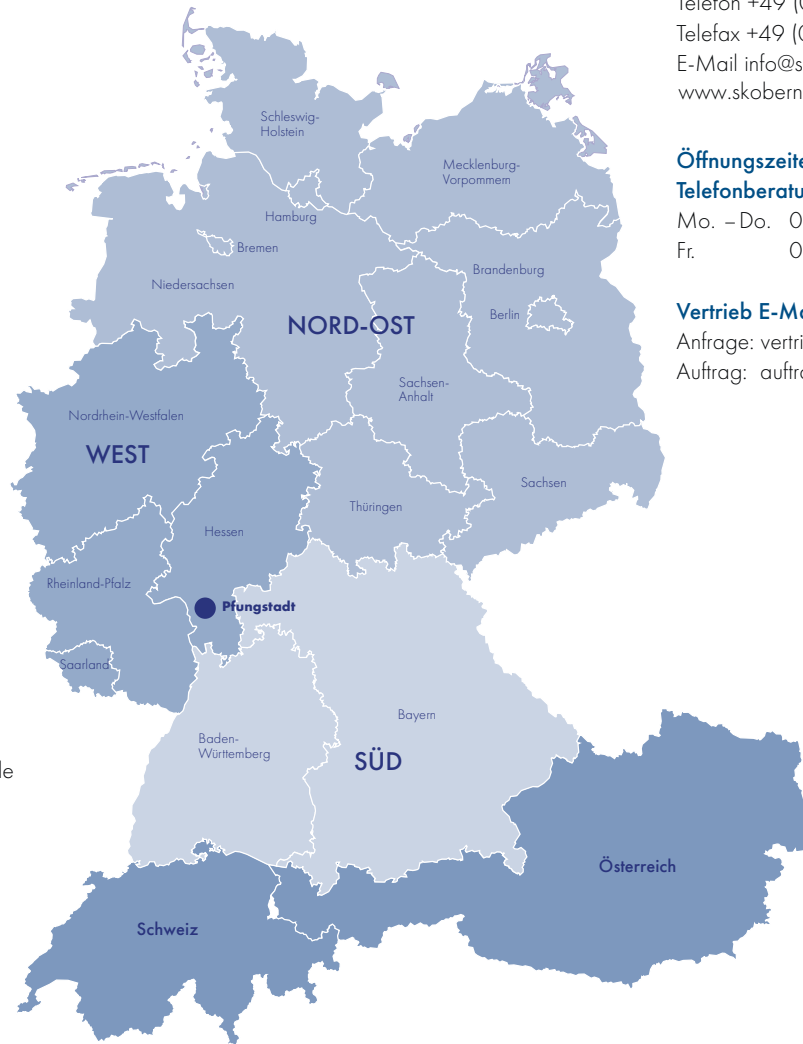

Zentrale

Telefon +49 (0) 6157-8070-0
Telefax +49 (0) 6157-8070-70
E-Mail info@skoberne.de
www.skoberne.de

Öffnungszeiten der Telefonberatung

Mo. – Do. 08:00 –17:00 Uhr
Fr. 08:00 –14:30 Uhr

Vertrieb E-Mail

Anfrage: vertrieb@skoberne.de
Auftrag: auftrag@skoberne.de

Vertrieb – Zentral

Telefon +49 (0) 6157-8070-10
Telefax +49 (0) 6157-8070-75
E-Mail vertrieb@skoberne.de
www.skoberne.de

Technischer Vertrieb – Export/OEM

Esther Koch
Telefon +49 (0) 6157-8070-24
E-Mail vertrieb@skoberne.de

Technischer Vertrieb

Bruno Iacusso
Telefon +49 (0) 6157-8070-16
E-Mail vertrieb@skoberne.de

Technischer Vertrieb / Account Manager OEM

Antonino Benedetto Fili
Telefon +49 (0) 6157-8070-23
E-Mail vertrieb@skoberne.de

Technischer Vertrieb

Mathias Hoffmann
Telefon +49 (0) 6157-8070-18
E-Mail vertrieb@skoberne.de

Geschäftsleitung

Heike Skoberne
Dipl.-Ing. (FH) Sven Schuchmann

Überreicht durch:

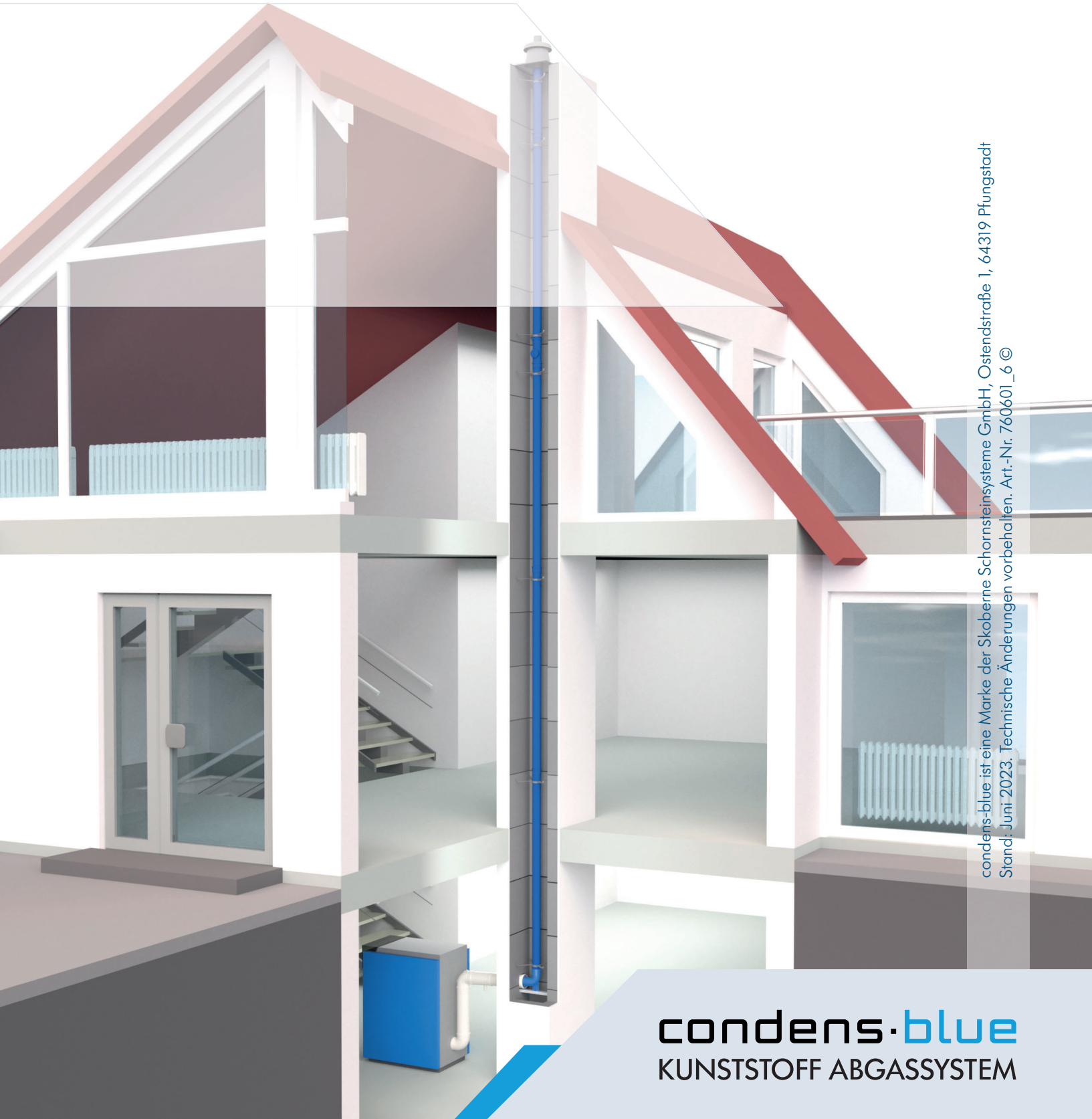

condens-blue ist eine Marke der Skoberne Schornsteinsysteme GmbH, Ostendstraße 1, 64319 Pfungstadt
Stand: Juni 2023. Technische Änderungen vorbehalten. Art.-Nr. 760601_6 ©

condens·blue
KUNSTSTOFF ABGASSYSTEM

Telefon 06157-8070-0 ■ Telefax 06157-8070-70
E-Mail: info@condensblue.de ■ www.condensblue.de